

Bezdrátová brána B890 LTE

Stručný návod

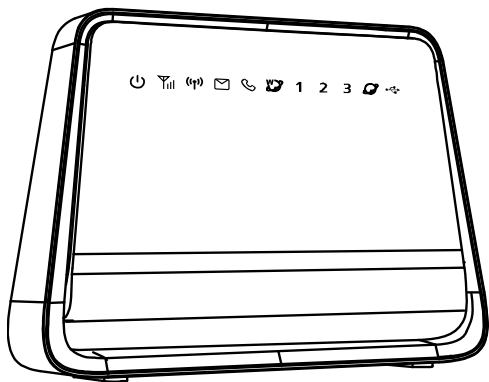

Poznámka:

- Obrázky uvedené v tomto návodu mají pouze informativní charakter. Podrobné informace o konkrétním modelu získáte od svého poskytovatele služeb.
- Před zakoupením tohoto produktu si ověřte, že jeho specifikace odpovídají vašim požadavkům. Se žádostí o koupi příslušenství se obraťte na prodejce ve vašem okolí.
- Tento návod stručně popisuje funkce bezdrátové brány B890 LTE. Další informace týkající se nastavení parametrů správy najdete v nápovědě na stránce webové správy.

1 Seznamte se se zařízením

Scénáře použití

Scénář 1:

Aby bylo možné využít datové služby sítě Ethernet, připojte bránu B890 ethernetovým kabelem do portu sítě Ethernet na zdi. Bránu B890 lze využít i k připojení počítače k Internetu.

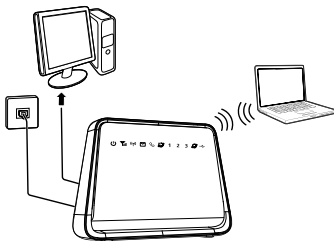

Scénář 2:

Aby bylo možné použít mobilní síť 3G/4G, vložte do brány do B890 kartu univerzálního účastnického identifikačního modulu (USIM). Bránu B890 lze využít i k připojení počítače k Internetu nebo k připojení telefonu a telefonování.

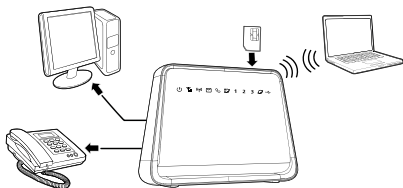

Scénář 3:

Aby bylo možné využít datové služby sítě Ethernet, připojte bránu B890 ethernetovým kabelem do portu sítě Ethernet na zdi. Aby bylo možné využít hlasové služby 3G, vložte potom do brány B890 kartu USIM. Bránu B890 lze využít i k připojení počítače k Internetu nebo k připojení telefonu a telefonování.

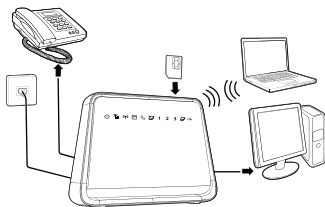

Vzhled

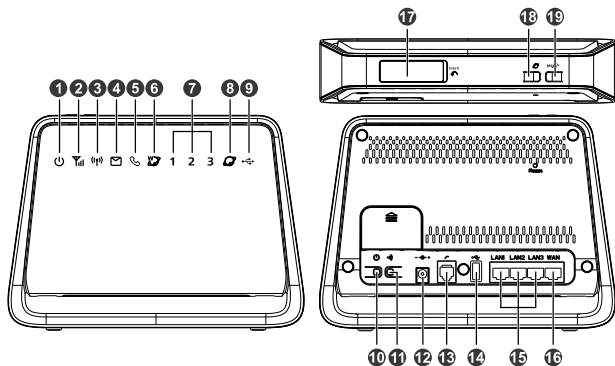









1. Indikátor Power
2. Indikátor stavu sítě
3. Indikátor Wi-Fi/WPS
4. Indikátor SMS
5. Indikátor stavu hovoru
6. Indikátor bezdrátového vytáčení
7. Indikátory LAN
8. Indikátor vytáčení pomocí Ethernetu
9. Indikátor USB
10. Tlačítko napájení

11. Tlačítko registrovat (rezervováno)
12. Napájecí port
13. Port telefonu
14. Port USB
15. Porty LAN
16. Port WAN
17. Slot karty USIM
18. Tlačítko telefonického připojení
19. Tlačítko Wi-Fi/WPS

Indikátory

Intuitivní indikátory brány B890 zobrazí stav brány B890.

Indikátor	Stav
	<ul style="list-style-type: none">• Svítí: zařízení je zapnuté.• Nesvítí: zařízení je vypnuté.
	<ul style="list-style-type: none">• Bliká rychle červeně: Karta USIM není k dispozici (karta USIM není nainstalovaná nebo nepracuje správně nebo nebyl ověřen kód PIN).• Svítí modře: zařízení bylo registrováno sítí 3G.• Svítí azurově: zařízení bylo registrováno sítí 4G.• Nesvítí: nepřijímá se žádný signál.
	<ul style="list-style-type: none">• Trvale svítí: Zapnutá Wi-Fi nebo probíhá přenos dat.• Bliká: Připojení WPS nastaveno.• Nesvítí: Wi-Fi vypnuta.
	<ul style="list-style-type: none">• Trvale svítí: složka doručené pošty je plná.• Bliká: nové zprávy.
	<ul style="list-style-type: none">• Trvale svítí: probíhající hovor.• Pomalu bliká: příchozí hovor.
	<ul style="list-style-type: none">• Trvale svítí: připojeno k síti 3G/4G.• Pomalu bliká: připojování k síti 3G/4G.
1, 2, 3	<ul style="list-style-type: none">• Trvale svítí: síťový kabel připojen.• Bliká: probíhá přenos dat.• Nesvítí: síťový kabel nepřipojen.
	<ul style="list-style-type: none">• Trvale svítí: připojeno k síti Ethernet.• Pomalu bliká: připojování k síti Ethernet.
	<ul style="list-style-type: none">• Svítí: Paměťové zařízení USB připojeno.• Nesvítí: Paměťové zařízení USB nepřipojeno.

2 Instalace

⚠ Upozornění:

- Bránu B890 umístěte po instalaci do svislé polohy, aby byly indikátory snadno vidět. Při umístění naplocho by navíc mohlo dojít k poškození brány B890 v důsledku špatného odvodu tepla.
- Používejte pouze napájecí adaptér určený pro bránu B890. Při použití jiného napájecího adaptéru může dojít k poškození brány B890.

📖 Poznámka:

- Pokud připojujete bránu B890 k telefonu, použijte telefonní kabel RJ11. Nepřipojujte bránu B890 do telefonní zásuvky na zdi (nebo jiné veřejné telefonní sítě), protože by mohlo dojít k poškození brány B890 v důsledku nadměrného tepla.
Rádiové signály mohou rušit připojení a kvalitu telefonních hovorů. Pro vyloučení rušení umístěte telefon nejméně 1 metr (3,28 stopy) od brány B890.
- Pokud připojujete bránu B890 k počítači, použijte ethernetový kabel RJ45, který nesmí být delší než 100 metrů (328 stop).

Scénář 1: Použití rozhraní WAN

Připojte kabely v pořadí zobrazeném na následujícím obrázku. Připojte kabel **1** k portu WAN brány B890 a portu Ethernet na zdi.

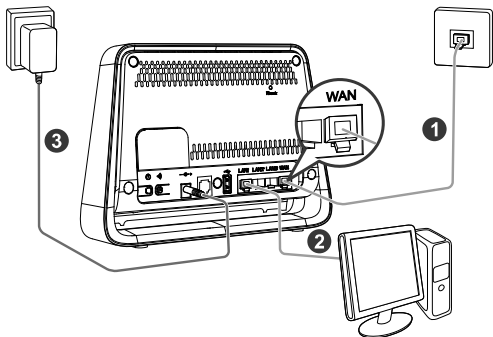

📖 Poznámka:

Po připojení ke zdroji napájení se brána B890 automaticky zapne.

Scénář 2: Použití karty USIM

Krok 1 Při instalaci karty USIM postupujte takto:

1. Vytáhnutím a otočením krytu slotu karty odhalte slot karty USIM.
2. Do slotu karty vložte odpovídající kartu USIM. Ujistěte se, že zkosený roh karty USIM je zarovnaný se slotem karty. Jemně zatlačte kartu, dokud nezapadne s cvaknutím na místo.
3. Vraťte na místo kryt slotu karty.

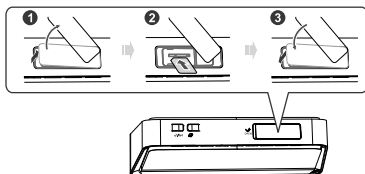

Krok 2 Připojte kabely v pořadí zobrazeném na následujícím obrázku.

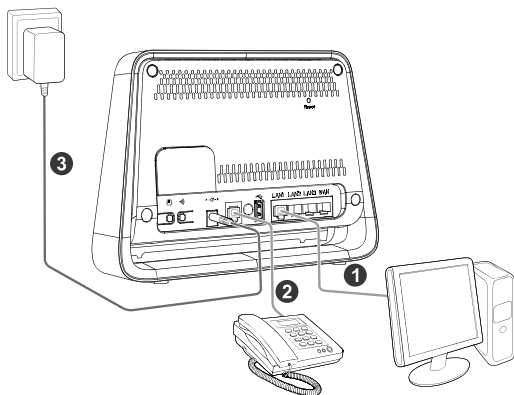

Poznámka:

Po připojení ke zdroji napájení se brána B890 automaticky zapne a vyhledá síť.

Scénář 3: Použití karty USIM a rozhraní WAN

Krok 1 Při instalaci karty USIM postupujte takto:

1. Vytáhnutím a otočením krytu slotu karty odhalte slot karty USIM.
2. Do slotu karty vložte odpovídající kartu USIM. Ujistěte se, že zkosený roh karty USIM je zarovnaný se slotem karty. Jemně zatlačte kartu, dokud nezapadne s cvaknutím na místo.
3. Vraťte na místo kryt slotu karty.

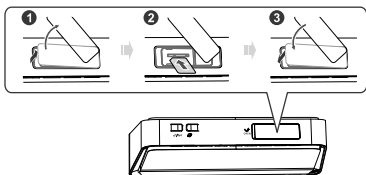

Krok 2 Připojte kabely v pořadí zobrazeném na následujícím obrázku. Připojte kabel ① k portu WAN brány B890 a portu Ethernet na zdi.

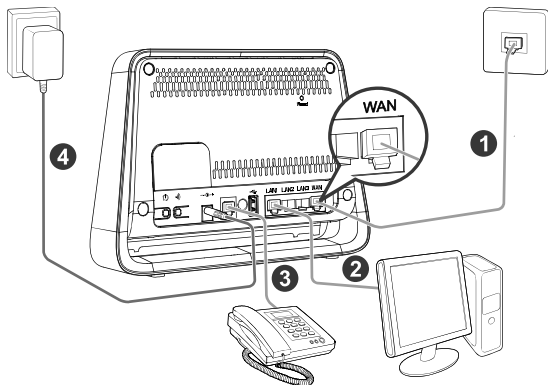

Poznámka:

Po připojení ke zdroji napájení se brána B890 automaticky zapne.

Pokročilé scénáře: Použití více funkcí

1. Instalace externí antény

Pro lepší příjem signálu v oblastech se špatným pokrytím sítě připojte externí anténu do portu externí antény B890.

Krok 1 Vypněte bránu B890 a vytáhněte napájecí adaptér.

Krok 2 Sejměte kryt z portu antény (nechte jej na bezpečném místě).

Krok 3 Zašroubujte externí anténu do portu antény **SMA1** až na doraz, jak je zobrazeno na následujícím obrázku.

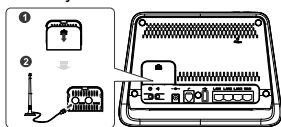

Krok 4 Pokud je to nezbytné, zašroubujte druhou externí anténu do portu antény **SMA2** až na doraz, aby byl přijímaný signál silnější. A umístěte jej do vzdálenosti nejméně 1 m od externí antény instalované v kroku 3.

Před použitím externí antény, se přihlaste na stránku webové správy (<http://192.168.1.1>) a nastavte režim antény na vnější. Další informace najdete v nápovědě na stránce webové správy.

▲ Upozornění:

- Neinstalujte externí anténu do portu antény **SMA2**, pokud externí anténa v portu antény **SMA1** ještě není nainstalována. V případě instalace externí antény pouze do portu **SMA2** se brána B890 nepřipojí k Internetu. Instalace externí antény pouze do portu antény **SMA1** je povolena.
- Externí antény používejte pouze v interiéru a nepoužívejte je během bouřky.

2. Připojení k zařízení USB

Připojte zařízení USB k bráně B890, jak je znázorněno na následujícím obrázku. Další informace najdete v nápovědě na stránce webové správy.

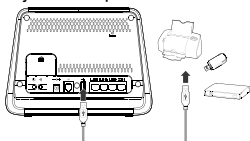

📄 Poznámka:

- Nepřipojujte počítač k portu USB brány B890.
- Port USB brány B890 je navržen na maximální proud 500 mA. V případě, že periferní zařízením, jako například přenosný pevný disk, právě připojené k bráně B890 požaduje vyšší proud než 500 mA, brána B890 nemusí toto zařízení rozpoznat. V takovém případě použijte pro periferní zařízení pomocné napájení. Další informace získáte od poskytovatele služeb.





3 Nastavení bezdrátového připojení

Poznámka:

Před nastavením připojení k Wi-Fi se ujistěte, že v počítači je nainstalován bezdrátový síťový adaptér. V případě, že bezdrátový síťový adaptér funguje správně, budete moci v aplikaci správce připojení vašeho počítače najít bezdrátové připojení k síti.

Zapnutí Wi-Fi

Při zapnutí brány B890 se automaticky zapne Wi-Fi brány B890.

- Chcete-li Wi-Fi vypnout ručně, stiskněte a podržte tlačítko  po dobu 2 sekund. Indikátor  se vypne.
- Chcete-li Wi-Fi ručně zapnout, stiskněte a podržte tlačítko  , dokud se indikátor  trvale nerozsvítí.

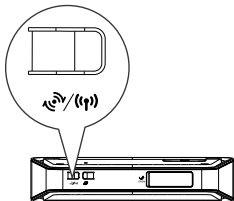

Ruční nastavení připojení Wi-Fi

V tomto příkladu ručního nastavení bezdrátového připojení je použitý počítač se systémem Windows 7:

- Krok 1** Ujistěte se, že indikátor  trvale svítí a v počítači, který chcete připojit, je povolena služba bezdrátové konfigurace.
- Krok 2** Najděte a poznačte si název (identifikátor SSID) a heslo bezdrátové sítě (Klíč Wi-Fi) je uveden na štítku na zadním panelu brány B890.
- Krok 3** Konfigurujte bezdrátové připojení k síti na počítači takto:
1. Zvolte **Spustit > Ovládací panely > Centrum sítí a sdílení > Změnit nastavení adaptéru**.
 2. V okně **Síťová připojení** postupným klepnutím pravým tlačítkem na **Bezdrátová síť Připojení** zobrazte místní nabídku a vyberte **Připojit/Odpojit**.
 3. V dialogovém okně **Bezdrátové připojení k síti** vyberte bezdrátovou síť, jejíž název je stejný jako název, který jste si poznamenali v kroku 2, a klepněte na tlačítko **Připojit**.
 4. V dialogovém okně **Připojit k síti** zadejte heslo bezdrátové sítě, které jste si poznamenali v kroku 2, a klepněte na tlačítko **OK**.

Jakmile systém ověří heslo, zobrazí se v seznamu bezdrátových sítí vedle příslušné bezdrátové sítě nápis **Připojeno**, což znamená, že váš počítač navázal bezdrátové připojení k bráně B890.

Poznámka:



- Změní-li se název bezdrátové sítě (identifikátor SSID) nebo heslo (klíč Wi-Fi), bude se muset počítač nakonfigurovat znovu.
- Pro ochranu vaší bezdrátové sítě před neoprávněným přístupem měňte identifikátor SSID a klíč Wi-Fi v pravidelných intervalech. Další informace najdete v nápovědě na stránce webové správy.

Automatické nastavení připojení Wi-Fi

V případě, že klient, ke kterému se brána B890 připojuje, podporuje WPS, klíč Wi-Fi se vygeneruje automaticky.

Nastavení připojení WPS:

Krok 1 Ujistěte se, že indikátor  trvale svítí a v počítači, který chcete připojit, je povolena služba bezdrátové konfigurace.

Krok 2 Stisknutím a podržením tlačítka , jakmile indikátor  začne blikat, aktivujte připojení WPS v zařízení.

Krok 3 Aktivujte připojení WPS na klientovi.

Poznámka:

Další informace týkající se funkcí na straně klienta najdete v uživatelské příručce příslušného klienta.

4 Přihlášení na stránku webové správy

Umožňuje konfiguraci a správu nastavení brány B890 pomocí stránky webové správy.

1. Spusťte webový prohlížeč a do panelu Adresa zadejte **http://192.168.1.1**.
2. Zadejte heslo a přihlaste se na stránku webové správy. Výchozí heslo je **admin**.

Přihlašujete-li se na stránku webové správy poprvé, postupujte podle pokynů stručného průvodce nastavením a bránu B890 rychle nakonfigurujte.

Poznámka:

- Pro lepší ochranu zařízení se smí v jednom okamžiku na stránku webové správy přihlásit pouze jeden uživatel.
- Chcete-li chránit svůj účet, změňte heslo po prvním přihlášení. Další informace najdete v nápovědě na stránce webové správy.

5 Přístup k Internetu

Brána B890 umožňuje přístup k Internetu prostřednictvím bezdrátových sítí (sítě 3G/4G) a pevných sítí (sítě Ethernet), ale neumožňuje přístup z obou sítí současně.

Přístup k bezdrátové síti 3G/4G

Je-li karta USIM správně nainstalována, brána B890 po spuštění automaticky vyhledá síť.

Je-li brána B890 připojena k síti 3G/4G, indikátor  trvale svítí. Nyní lze přistupovat k Internetu prostřednictvím sítě 3G/4G.

Poznámka:

V případě, že se bráně B890 nepodaří připojit k síti, přihlaste se na stránku webové správy za účelem ověření parametrů bezdrátové sítě. Další informace najdete v nápovědě na stránce webové správy.

Přístup k síti Ethernet

Je-li brána B890 připojena do sítě Ethernet, automaticky se připojí k síti.

Jakmile se brána B890 připojí k síti, indikátor  trvale svítí. Nyní lze přistupovat k Internetu prostřednictvím sítě Ethernet.



Poznámka:



V případě, že se bráně B890 nepodaří připojit k síti, přihlaste se na stránku webové správy za účelem ověření parametrů drátové sítě. Další informace najdete v nápovědě na stránce webové správy.

Přístup k Internetu ručně

Brána B890 umožňuje přistupovat k Internetu v automatickém a ručním režimu a v režimu na požádání.

V ručním režimu se lze stisknutím tlačítka  ručně připojit nebo odpojit od Internetu.

Je-li brána B890 připojena k Internetu, indikátor  nebo  svítí.

Je-li brána B890 odpojena od Internetu, indikátor  nebo  nesvítí.

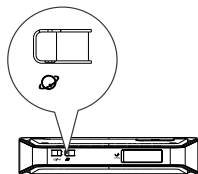

Poznámka:

Další informace týkající se režimů přístupu najdete v nápovědě na stránce webové správy.

6. Obnovení továrních nastavení

Pokud si nejste jisti, které nastavení jste nastavili nebo změnili, můžete obnovit tovární nastavení brány B890 a potom bránu B890 překonfigurovat.

Chcete-li obnovit výchozí tovární nastavení, použijte špičatý předmět, například kuličkové pero, stiskněte a podržte tlačítko RESET, dokud signální indikátory v spodní části neblíknou.

Poznámka:

- Po obnovení továrních nastavení se brána B890 automaticky restartuje.
- Obnovením výchozích továrních nastavení budou odstraněna všechna nastavení definované uživatelem a obnovena všechna nastavení na stránce webové správy do výchozích hodnot.

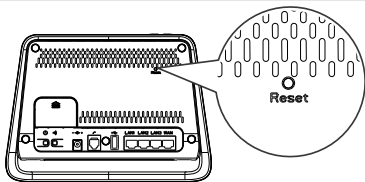

7 Tipy pro odstranění problémů

V případě, že brána B890 nefunguje správně:

- Viz informace v nápovědě na stránce webové správy.
- Restartujte bránu B890.
- Obnovte bránu B890 do výchozích továrních nastavení.
- Obraťte se na poskytovatele služeb.

8 Bezpečnostní informace

Tato část obsahuje důležité informace o provozu přístroje. Najdete zde též informace o bezpečném používání přístroje. Před použitím přístroje si tyto informace pečlivě přečtěte.

Elektronický přístroj

Nepoužívejte přístroj, je-li použití tohoto zařízení zakázáno. Přístroj nepoužívejte, pokud jeho používání může ohrozit nebo rušit jiná elektrická zařízení.

Rušení lékařských přístrojů

- Řiďte se nařízenými vydanými nemocnicemi a zdravotními institucemi. Nepoužívejte přístroj, kde je to zakázáno.
- Některá bezdrátová zařízení mohou ovlivnit funkčnost naslouchadel a kardiostimulátorů. Více informací získáte u poskytovatele služeb.
- Výrobci kardiostimulátorů doporučují udržovat vzdálenost minimálně 15 cm mezi zařízením a kardiostimulátorem, aby se zabránilo vzájemnému rušení těchto dvou přístrojů. Jste-li uživatelem kardiostimulátoru, držte přístroj na opačné straně než kardiostimulátor a nenoste jej v přední kapse.

Oblasti s hořlavými a výbušninami

- Přístroj nepoužívejte v místě uskladnění hořlaviny a výbušnin, například na čerpací stanici, ve skladišti oleje nebo v chemickém závodě. Používání přístroje v tomto prostředí zvyšuje riziko požáru nebo výbuchu. Dodržujte navíc pokyny uvedené v textu nebo zobrazené symboly.
- Přístroj neukládejte ani nepřevážujte v nádobách s hořlavými kapalinami, plyny nebo výbušninami.

Provozní prostředí

- Vyhněte se prašnému, vlhkému nebo špinavému prostředí. Vyhněte se magnetickým polím. Použití přístroje v takovém prostředí může způsobit jeho poruchu.
- Před připojením a odpojením kabelů přestaňte přístroj používat a odpojte ho od napájení. Dbejte, aby vaše ruce byly při tomto úkonu suché.
- Přístroj umístěte na stabilní povrch.
- Udržujte zařízení daleko od elektronických zařízení, která vytvářejí silná magnetická nebo elektrická pole, jako je mikrovlnná trouba nebo chladnička.
- Během bouřky přístroj vypněte a odpojte veškeré k němu připojené kabely, abyste zabránili případnému poškození v důsledku zásahu bleskem.
- Chcete-li chránit přístroj před jakýmkoli nebezpečím způsobeným bleskem, nepoužívejte jej během bouřky.
- Ideální provozní teplota je 0°C až 45°C. Ideální skladovací teplota je -30°C až +60°C. Extrémní teplo nebo chlad může přístroj nebo příslušenství poškodit.
- Udržujte přístroj a jeho příslušenství v dobře větraném a chladném prostoru mimo přímé sluneční světlo. Přístroj nezakrývejte ani neobalujte ručníky nebo

jinými předměty. Nevkládejte přístroj do schránky se špatným odvodem tepla, jako je krabice nebo taška.

- Chcete-li chránit přístroj nebo příslušenství před vznícením a jeho uživatele před úrazem elektrickým proudem, chraňte je před deštěm a vlhkostí.
- Uchovávejte přístroj z dosahu zdroje tepla a ohně, jakým je např. topení, mikrovlnná trouba, sporák, ohřívač vody, radiátor nebo svíčka.
- Nepokládejte žádné předměty (jako např. svíčku nebo nádobu s vodou) na zařízení. Pokud jakýkoli cizí předmět nebo tekutina vnikne do přístroje, okamžitě ho přestaňte používat, vypněte jej a odpojte všechny k němu připojené kabely. Obratě se na autorizované servisní středisko.
- Neblokujte otvory v přístroji. Ponechte minimálně 10 cm kolem přístroje pro odvod tepla.
- Přístroj nebo aplikace přestaňte na chvíli používat, pokud je přístroj přehřátý. Je-li kůže delší dobu vystavena přehřátému přístroji, mohou se objevit příznaky nízkoteplotních popálenin, jako jsou červené skvrny a tmavší pigmentace.
- Nedotýkejte se antény přístroje. V opačném případě může dojít ke snížení kvality komunikace.
- Nedovolte dětem ani zvířatům, aby do přístroje nebo příslušenství kousaly nebo je cucaly. Může dojít k poškození nebo výbuchu.
- Dodržujte místní zákony a předpisy a respektujte soukromí a práva ostatních.
- Přístroj je nutné umístit a provozovat minimálně ve vzdálenosti 20 cm mezi zdrojem záření a vaším tělem.
- Držte přístroj v místě s dobrým příjmem. Vzdálenost mezi přístrojem a jinými kovovými materiály (např. kovovými nosníky, dveřmi nebo okny) by měla být větší než 25 cm a vzdálenost mezi přístroji by měla být větší než 30 cm.

Bezpečnost dětí

- S ohledem na bezpečnost dětí se řiďte všemi upozorněními. Hraní děti s přístrojem nebo jeho příslušenstvím může být nebezpečné. Přístroj obsahuje oddělitelné části, které mohou představovat nebezpečí udušení. Uchovávejte mimo dosah dětí.
- Přístroj a jeho příslušenství nejsou určeny pro používání dětmi. Děti by měly přístroj používat pouze pod dohledem dospělé osoby.

Příslušenství

- Neschválený nebo kompatibilní síťový adaptér, nabíječka nebo baterie mohou způsobit požár, výbuch nebo vést k jiným nebezpečným situacím.
- Vybírejte pouze příslušenství, které výrobce zařízení schválil k použití s tímto modelem. Použití jiného příslušenství může vést ke zrušení záruky, porušení místních předpisů a zákonů a může být nebezpečné. Informace o dostupnosti schváleného příslušenství ve vašem okolí získáte od svého prodejce.

Bezpečnost síťového adaptéru

- Napájecí konektor slouží jako zařízení pro odpojení.

- U připojitelných zařízení by zásuvka měla být umístěna poblíž přístroje a měla by být snadno přístupná.
- Pokud síťový adaptér nepoužíváte, odpojte jej ze zásuvky i z přístroje.
- Síťový adaptér chraňte před pádem či nárazem. Je-li poškozen, nechte jej překontrolovat v autorizovaném servisním středisku.
- Je-li napájecí kabel poškozen (např. jsou obnaženy vodiče nebo je kabel zlomený), nebo je-li zástrčka uvolněná, přestaňte neprodleně kabel používat. Pokračování v používání může vést k úrazu elektrickým proudem, ke zkratování nebo požáru.
- Síťový adaptér neodpojte vytažením napájecího kabelu a nedotýkejte se napájecího kabelu mokřýma rukama.
- Nedotýkejte se přístroje ani síťového adaptéru vlhkýma rukama. Pokud tak učiníte, může dojít ke zkratu, poruše nebo úrazu elektrickým proudem.
- Pokud byl síťový adaptér vystaven působení vody, jiných kapalin nebo nadměrné vlhkosti, nechte jej překontrolovat v autorizovaném servisním středisku.
- Ujistěte se, že síťový adaptér splňuje požadavky klauzule 2.5 předpisů IEC60950-1/EN60950-1/UL60950-1 a že je testován a schválen v souladu se státními nebo místními standardy.

Čištění a údržba

- Při skladování, přepravě a provozu uchovávejte přístroj v suchu a chraňte jej před nárazem.
- Přístroj i příslušenství udržujte suché. Nepokoušejte se jej vysušit externím zdrojem tepla, například v mikrovlnné troubě nebo fénem.
- Přístroj ani příslušenství nevystavujte extrémnímu teplu nebo chladu. Tyto vnější podmínky mohou rušivě zasahovat do správné funkce, což může vést k požáru nebo výbuchu.
- Zabraňte nárazu, který může vést k poruše přístroje, přehřátí, požáru nebo výbuchu.
- Pokud přístroj nebude delší dobu používán, vypněte ho a odpojte všechny k němu připojené kabely.
- Pokud dojde k neobvyklému projevu (např. pokud se z přístroje kouří nebo vydává neobvyklý zvuk nebo zápach), přestaňte ho okamžitě používat, vypněte ho, odpojte veškeré k němu připojené kabely a poté kontaktujte autorizované servisní středisko.
- Na žádný kabel nešlapejte, netahejte za něj ani jej příliš neohýbejte. Pokud tak učiníte, může dojít k poškození kabelu a následné poruše přístroje.
- Před čištěním nebo údržbou přístroj přestaňte používat, ukončete všechny aplikace a odpojte všechny k němu připojené kabely.
- K čištění přístroje nebo příslušenství nepoužívejte žádné chemické čisticí prostředky, prášky či jiné chemické látky (jako alkohol a benzen). Tyto látky

mohou díly poškodit nebo představují nebezpečí vzniku požáru. Přístroj i příslušenství očistěte čistým, měkkým a suchým hadříkem.

- Do blízkosti přístroje nepokládejte na delší dobu magnetické karty, jako jsou kreditní a telefonní karty. V opačném případě se mohou karty s magnetickým pruhem poškodit.
- Přístroj ani jeho příslušenství nerozebírejte ani nepředělávejte. Jinak zanikne záruka a výrobce se zbavuje odpovědnosti za škodu. V případě poškození kontaktujte autorizované servisní středisko a požádejte o pomoc či opravu.

Tísňová volání

Dostupnost tísňového volání je otázkou kvality používané mobilní sítě, koncepce služeb poskytovatele a místních zákonů a předpisů. V kritické komunikaci, jako je například nutnost lékařského zásahu, se nikdy nespolehejte výhradně na přístroj.

Ochrana životního prostředí

- Přístroj a jeho příslušenství (je-li součástí), jako je síťový adaptér, náhlavní souprava a baterie, nesmí být likvidovány společně s komunálním odpadem.
- Likvidace přístroje a jeho příslušenství je předmětem místních předpisů. Podporujte řádný sběr a recyklaci.

Informace o likvidaci a recyklaci



Tento symbol (včetně nebo bez plné čáry) na přístroji, na bateriích (je-li součástí dodávky) a/nebo na obalu naznačuje, že přístroj a jeho elektrické příslušenství (např. náhlavní souprava, adaptér nebo kabel) a baterie nesmí být likvidovány spolu s komunálním odpadem. Tyto položky nesmí být likvidovány jako netříděný komunální odpad a musí být předány do certifikovaného sběrného střediska, kde budou recyklovány, nebo správně zlikvidovány.

Podrobnější informace o recyklaci přístroje nebo baterie vám poskytne místní městský úřad, společnost zajišťující svoz domovního odpadu, příp. obchod.

Likvidace přístroje a baterií (jsou-li součástí dodávky) je předmětem přepracovaného znění směrnice OEEZ (2012/19/EU) a směrnice o bateriích (směrnice 2006/66/ES). Důvodem ke třídění elektroodpadu a baterií od ostatního odpadu je, co nejvíce omezit negativní dopady všech nebezpečných látek na životní prostředí a lidské zdraví.

Omezení nebezpečných látek

Tento přístroj splňuje nařízení REACH [Nařízení (ES) č. 1907/2006] a přepracované znění směrnice RoHS (2011/65/EU). Baterie (jsou-li součástí dodávky) splňují směrnici o bateriích (2006/66/ES). Aktuální informace o shodě se směrnice REACH a RoHS naleznete na stránkách <http://consumer.huawei.com/certification>.

Prohlášení o shodě s předpisy EU

Prohlášení

Společnost Huawei Technologies Co., Ltd. tímto potvrzuje, že tento přístroj je v souladu s hlavními požadavky a dalšími relevantními předpisy směrnice 1999/5/ES.

Prohlášení o shodě naleznete na webové stránce
<http://consumer.huawei.com/certification>.

Součástí produktu je následující označení:

CE 0168

Tento přístroj může být provozován ve všech členských státech EU.

Dodržujte národní a místní předpisy v místě, kde je přístroj používán.

V závislosti na lokální síti může být používání tohoto přístroje omezeno.

Omezení v pásmu 2,4 GHz:

Norsko: Tato část se netýká zeměpisné plochy o poloměru 20 km od středu osady Ny-Ålesund.

9 Copyright © Huawei Technologies Co., Ltd. 2014. Všechna práva vyhrazena.

Žádná část této příručky nesmí být reprodukována ani přenášena v jakékoli formě a jakýmkoli prostředky bez předchozího písemného souhlasu společnosti Huawei Technologies Co., Ltd. a jejích přidružených společností (dále jen „společnost Huawei“).

Produkt popsany v této příručce může obsahovat software společnosti Huawei a případných poskytovatelů licencí, který je chráněn autorskými právy. Zákazníci nesmí uvedený software žádným způsobem reprodukovat, šířit, upravovat, dekompileovat, disasemblovat, dešifrovat, extrahovat, zpětně analyzovat, pronajímat, postupovat nebo sublicencovat, pokud nejsou takováto omezení zakázána použitelnými právními předpisy nebo pokud nejsou takovéto akce schváleny příslušnými držiteli autorských práv.

Ochranné známky a oprávnění



HUAWEI, HUAWEI a  jsou ochranné známky nebo registrované ochranné známky společnosti Huawei Technologies Co., Ltd.

LTE je ochranná známka organizace ETSI.

Jiné uváděné ochranné známky, produkty, služby a názvy společností mohou být majetkem příslušných vlastníků.

Upozornění

Některé funkce tohoto produktu a jeho příslušenství popsané v této příručce jsou závislé na nainstalovaném softwaru a na kapacitě a nastavení místní sítě, a proto

nemusí být aktivní nebo mohou být omezeny místními operátory či poskytovateli služeb sítě.

Z toho důvodu zde uvedený popis nemusí plně odpovídat produktu a jeho příslušenství, které jste zakoupili.

Společnost Huawei si vyhrazuje právo na změnu nebo úpravu jakýchkoli informací nebo technických údajů uvedených v této příručce, a to bez předchozího upozornění a bez jakékoli odpovědnosti.

VYLOUČENÍ ZÁRUK

VEŠKERÝ OBSAH TÉTO PŘÍRUČKY SE POSKYTUJE „TAK, JAK JE“. POKUD JDE O PŘESNOST, SPOLEHLIVOST A OBSAH TÉTO PŘÍRUČKY, S VÝHRADOU POUŽITELNÝCH PRÁVNÍCH PŘEDPISŮ SE NEPOSKYTUJÍ ŽÁDNÉ ZÁRUKY JAKÉHOKOLI DRUHU, VÝSLOVNĚ UVEDENÉ ANI MLČKY PŘEDPOKLÁDANÉ, ZEJMÉNA PŘEDPOKLÁDANÉ ZÁRUKY PRODEJNOSTI A VHODNOSTI PRO KONKRÉTNÍ ÚČEL.

V NEJŠIRŠÍ MOŽNÉ MÍŘE PŘÍPUSTNÉ PODLE POUŽITELNÝCH PRÁVNÍCH PŘEDPISŮ NENESE SPOLEČNOST HUAWEI ODPOVĚDNOST ZA ŽÁDNÉ ZVLÁŠTNÍ, NÁHODNÉ, NEPŘÍMÉ NEBO NÁSLEDNÉ ŠKODY ANI ZA UŠLÝ ZISK, UŠLÉ OBCHODNÍ PŘÍLEŽITOSTI, UŠLÉ TRŽBY, ZTRÁTU DAT, ZTRÁTU DOBRÉ POVĚSTI NEBO ZTRÁTU OČEKÁVANÝCH ÚSPOR, BEZ OHLEDU NA TO, ZDA JSOU TAKOVÉ ZTRÁTY PŘEDVÍDATELNÉ ČI NEPŘEDVÍDATELNÉ.

MAXIMÁLNÍ ODPOVĚDNOST (TOTO OMEZENÍ SE NEVZTAHUJE NA ODPOVĚDNOST ZA ŠKODY NA ZDRAVÍ V ROZSAHU, V NĚMŽ TAKOVÉTO OMEZENÍ ZAKAZUJÍ POUŽITELNÉ PRÁVNÍ PŘEDPISY) SPOLEČNOSTI HUAWEI PLYNOUCÍ Z POUŽÍVÁNÍ PRODUKTŮ POPSANÝCH V TÉTO PŘÍRUČCE JE OMEZENA NA ČÁSTKU ZAPLACENOU ZÁKAZNÍKEM PŘI KOUPI TOHOTO PRODUKTU.

Dovozní a vývozní omezení

Zákazníci musí dodržovat veškeré použitelné právní předpisy o dovozu nebo vývozu. K vývozu, opětovnému vývozu nebo dovozu produktu zmíněného v této příručce, včetně obsaženého softwaru a technických dat, si musí opatřit veškerá potřebná povolení a licence.

Zásady ochrany osobních údajů

Nejlépe pochopíte, jak chráníme vaše osobní údaje, pokud si přečtete zásady ochrany osobních údajů na webu <http://consumer.huawei.com/privacy-policy>.

Další nápověda

Navštivte webovou stránku <http://consumer.huawei.com/en/support/hotline>, kde je uvedena nejnovější informační linka a e-mailová adresa pro vaši zemi či region