

Provozní pokyny

SIP bezdrátový telefon

Model č. **KX-TGP600**

SIP bezdrátové sluchátko

Model č. **KX-TPA60**

SIP stolní bezdrátové sluchátko

Model č. **KX-TPA65**

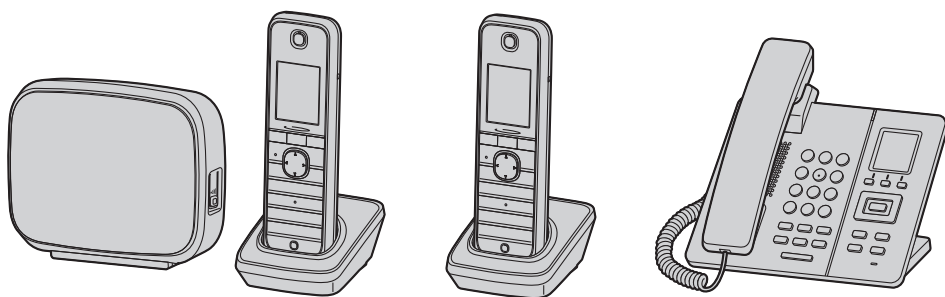

KX-TGP600

KX-TPA60

KX-TPA65

Děkujeme vám za nákup tohoto produktu Panasonic.

Než začnete používat tento produkt, přečtěte si prosím tento návod a poté jej uložte pro budoucí použití. Používejte pouze dodané baterie a před prvním použitím sluchátka je nechejte nabíjet po dobu přibližně 6 hodin. Podrobnosti naleznete v tomto návodu, v části "Nabíjení baterií", strana 78.

Poznámka:

- Tam, kde to není nezbytně nutné, je v této příručce vynechána přípona každého čísla modelu.
- Obrázky, například některá tlačítka, se mohou vzhledem lišit od skutečného produktu.
- Určité produkty a funkce popisované v tomto dokumentu nemusí být ve vaší zemi nebo oblasti dostupné. obraťte se na prodejce telefonního systému nebo poskytovatele telekomunikačních služeb.
- Obsah a software mohou být změněny bez předchozího oznámení.

Úvod

Přehled

Tento návod obsahuje informace o instalaci a používání jednotek KX-TGP600, KX-TPA60 a KX-TPA65.

Příbuzná dokumentace

● Průvodce pro rychlý start

Obsahuje základní informace o instalaci a bezpečnostní opatření, jejichž účelem je zabránit zranění osob nebo poškození majetku.

● Průvodce pro správce

Obsahuje podrobné informace o konfiguraci a správě této jednotky.

Tento průvodce obsahuje informace pouze o jednotce KX-TGP600.

Návody a podpůrné informace jsou dostupné na webu společnosti Panasonic na adrese:

<http://www.panasonic.net/pcc/support/sipphone/>

Pro pozdější nahlédnutí

Zaznamenejte informace do níže poskytnutého prostoru pro budoucí nahlédnutí.

Poznámka:

● Sériové číslo tohoto produktu lze zjistit na štítcích, které jsou připevněny na následujících místech:

- Základní jednotka (KX-TGP600): zadní strana jednotky
- Sluchátko (KX-TPA60): vnitřní prostor pro baterie na zadní straně sluchátka
- Nabíječka (KX-TPA60): spodní strana nabíječky
- Stolní telefon (KX-TPA65): spodní strana telefonu

Měli byste si poznamenat sériová čísla těchto jednotek na poskytnuté místo a ponechat si tento návod jako trvalý záznam o zakoupeném produktu, který vám pomůže při identifikaci v případě odcizení.

Č. MODELU _____

SÉRIOVÉ Č. _____

DATUM ZAKOUPENÍ _____

JMÉNO PRODEJCE _____

ADRESA PRODEJCE _____

TEL. ČÍSLO PRODEJCE _____

Důležité informace	
Důležité informace	4
Pro uživatele v evropských zemích	5
Pro zajištění nejlepšího výkonu	6
Informace o bateriích (pouze jednotka KX-TPA60)	7
Před použitím telefonu	
Před použitím telefonu	9
Informace o příslušenství	11
Umístění ovládacích prvků	14
Displej a ikony	25
Nastavení hlasitosti	36
Seznamy příchozích a odchozích hovorů	37
Paralelní režim (pouze jednotka KX-TPA65)	38
Nastavení hesla	39
Zámek tlačítek	39
Nastavení jazyka zobrazení	40
Zadávání znaků	40
Zapnutí nebo vypnutí napájení (pouze jednotka KX-TPA60)	41
Úsporný režim	41
Základní operace	42
Uskutečňování hovorů	
Uskutečňování hovorů	43
Základní volání	43
Snadné vytáčení	44
Uskutečnění hovoru vícesměrového hlasového vyvolávání	47
Příjem hovorů	
Příjem hovorů	48
Přijímání hovorů	48
Režim handsfree	49
Přijetí hovoru přes vnitřní spojení	50
Tichý režim	50
Redukce šumu (pouze KX-TPA60)	50
Během hovoru	
Během hovoru	52
Před opuštěním pracovního stolu	
Přesměrování hovorů a funkce Nerušit	57
Poslech zpráv hlasové pošty (pouze při připojení k jednotce KX-TGP600)	57
Použití telefonního seznamu	
Použití telefonního seznamu	58
Použití telefonního seznamu sluchátka	59
Použití telefonního seznamu základní jednotky (pouze při připojení k jiné základní jednotce než KX-TGP600)	65
Použití vzdáleného telefonního seznamu (pouze při připojení k jednotce KX-TGP600)	67
Přizpůsobení telefonu	
Přizpůsobení telefonu	68
Instalace a nastavení	
Instalace a nastavení	75
Připojení	77
Aktualizace softwaru	81
Registrace a zrušení registrace sluchátka nebo stolního telefonu v jednotce KX-TGP600	81
Dodatek	
Dodatek	84

Důležité informace

Zabezpečení dat

- Tento telefon komunikuje pomocí digitálních signálů, které lze obtížně odposlouchávat. Odposlouchávání signálů třetí stranou však nelze vyloučit.
- K zabránění neoprávněnému přístupu k tomuto produktu:
 - Udržujte heslo (např. číslo PIN pro registraci) v tajnosti.
 - Změňte výchozí heslo.
 - Nastavte heslo, které je náhodné a nelze jej snadno uhodnout.
 - Heslo pravidelně měňte.
- V tomto produktu mohou být uloženy soukromé nebo důvěrné informace. K zajištění ochrany soukromí a důvěrnosti doporučujeme před likvidací, předáním, vrácením nebo opravou produktu vymazat z paměti informace, jako je telefonní seznam nebo protokol hovorů.
- Při registraci sluchátka nebo stolního telefonu do základní jednotky nastavte heslo.
- Je doporučeno uzamknout telefonní seznam nebo protokol hovorů z důvodu zabránění úniku uložených informací, jestliže nosíte sluchátko s sebou, nebo pro případ jeho ztráty.

Informace pro uživatele o shromažďování a likvidaci starých zařízení a použitých baterií

Informace pro uživatele o shromažďování a likvidaci starých zařízení a použitých baterií



Tyto symboly na produktech, obalech nebo doprovodných dokumentech znamenají, že použité elektrické a elektronické výrobky a baterie by neměly být smíchány s běžným domovním odpadem.

K zajištění správného nakládání se starými produkty a použitými bateriemi a jejich opětovného využití a recyklace je předejte do vhodné sběrně v souladu s národní legislativou a směrnicemi 2002/96/ES a 2006/66/ES.

Správnou likvidací těchto produktů a baterií pomůžete šetřit cenné zdroje a zabráníte jakýmkoli potenciálním negativním dopadům na lidské zdraví a životní prostředí, k nimž by jinak mohlo dojít v případě nevhodného zacházení s odpadem.

Více informací o sběru a recyklaci starých produktů a baterií získáte na obecním nebo městském úřadu, od místní společnosti zajišťující likvidaci odpadu nebo na místě, kde jste produkty zakoupili.

Za nesprávnou likvidaci tohoto odpadu mohou být uděleny pokuty v souladu s národní legislativou.

Pro firemní uživatele v Evropské unii

Pokud si přejete vyřadit elektrické nebo elektronické zařízení, požádejte prodejce nebo dodavatele o další informace.



Informace o likvidaci v dalších zemích mimo Evropskou unii

Tyto symboly platí pouze v Evropské unii. Pokud si přejete vyřadit tyto produkty, obraťte se na orgány místní správy nebo prodejce a požádejte o informace o správném způsobu likvidace.



Poznámka pro symbol baterie (dva spodní příklady symbolů):

Tento symbol může být použit v kombinaci s chemickým symbolem. V takovém případě vyhovuje požadavkům stanoveným směrnicí pro obsažené chemické látky.

Cd

Pro uživatele v evropských zemích

Následující prohlášení platí pouze pro jednotky KX-TGP600CE/KX-TGP600UK/KX-TPA60CE/KX-TPA60UK/
KX-TPA65CE/KX-TPA65UK/KX-TPA65X

CE 0470

Toto zařízení je přenosná stanice DECT pracující v kmitočtovém pásmu 1880 MHz až 1900 MHz.
Použití tohoto zařízení je obecně povoleno ve všech zemích EU.

Společnost Panasonic System Networks Co., Ltd. prohlašuje, že toto zařízení splňuje nezbytné požadavky a další příslušné podmínky směrnice o rádiových zařízeních a telekomunikačních koncových zařízeních (R&TTE) 1999/5/ES. Prohlášení o shodě pro příslušné produkty společnosti Panasonic popsaná v tomto návodu jsou k dispozici ke stažení na webu:

<http://www.ptc.panasonic.eu>

Obrat'te se na autorizovaného zástupce:
Panasonic Testing Center
Panasonic Marketing Europe GmbH
Winsbergring 15, 22525 Hamburg, Německo

Ecodesign information

Ecodesign information under EU Regulation (EC) No.1275/2008 amended by (EU) Regulation No.801/2013.

=====

Please visit here: www.ptc.panasonic.eu

click [Downloads]

→ Energy related products information (Public)

=====

Power consumption in networked standby and guidance are mentioned in the web site above.

Pro zajištění nejlepšího výkonu

Provozní dosah

- Provozní dosah závisí na uspořádání kanceláře, počasí a podmínkách použití, protože signály jsou přenášeny mezi základní jednotkou a sluchátkem nebo stolním telefonem rádiovými vlnami.
- Obvykle získáte větší dosah venku než v budově. Pokud se v místě vyskytují překážky, jako jsou zdi, může telefonické hovory rušit šum. Provozní dosah omezí zejména vysoké kovové regály nebo železobetonové zdi.
- Sluchátko ani stolní telefon nemusí být funkční, pokud se nacházejí příliš daleko od základní jednotky, v závislosti na konstrukci budovy.
- K zajištění lepší kvality hovoru důrazně doporučujeme držet spodní polovinu sluchátka. V horní polovině sluchátka (pouze jednotka KX-TPA60) se totiž nachází anténa.

Šum

Může dojít k občasnému šumu nebo rušení v důsledku elektromagnetického záření ze spotřebičů, jako jsou chladničky, mikrovlnné trouby, faxy, televizory, rozhlasové přijímače nebo osobní počítače. Dochází-li k rušení telefonních hovorů šumem, udržujte sluchátko nebo stolní telefon v dostatečné vzdálenosti od těchto elektrických spotřebičů.

Prostředí

- Udržujte produkt v dostatečné vzdálenosti od topných zařízení a zařízení, která vydávají elektrické rušení, jako jsou zářivková svítidla a motory. Tyto zdroje rušení mohou rušit funkci produktu.
- Neumisťujte výrobek do místností, v nichž je teplota nižší než 0 °C (32 °F) nebo vyšší než 40 °C (104 °F).
- Baterie nabíjejte pouze při teplotách v rozsahu od 5 °C (41 °F) do 40 °C (104 °F), aby nedošlo k jejich poškození.
- Zajistěte volný prostor 10 cm (3–15/16") kolem produktu pro řádné proudění vzduchu.
- Nepoužívejte v prostředí s nadměrným množstvím kouře, prachu a vlhkosti, mechanickými otřesy, nárazy nebo na přímém slunečním světle.
- Tyto přístroje jsou navrženy pro instalaci a použití v podmínkách s řízenou okolní teplotou a relativní vlhkostí vzduchu.

Běžná péče

- Před čištěním vytáhněte síťový adaptér ze síťové zásuvky a odpojte kabel Ethernet.
- Otřete produkt jemnou tkaninou.
- Nečistěte produkt brusnými prášky ani chemickými látkami, jako jsou benzín nebo ředidlo.
- Nepoužívejte tekuté ani aerosolové čisticí přípravky.
- Pravidelně čistěte konektor nabíječky.

Umístění

- Nepokládejte těžké předměty na horní stranu produktu.
- Je nutné dbát na to, aby na produkt nespadly žádné předměty a nevytlily se do něj žádné kapaliny.
- Nabíječku umístěte na rovný povrch.
- Jednotku KX-TPA65 položte na místo, kde indikátor intenzity signálu hlásí střední ("📶") nebo silnou ("📶") intenzitu.

Informace o bateriích (pouze jednotka KX-TPA60)

Po úplném nabití baterií (při teplotě 25 °C [77 °F]):

Činnost	Doba použití
Při hovoru (podsvícení vypnuto*1, úzkopásmový režim)	Až přibližně 11 h
Při hovoru (podsvícení zapnuto*2, širokopásmový režim)	Až přibližně 8 h
Bez používání (pohotovostní režim)	Až přibližně 200 h

*1 Když je pro položku "Tlač. Hovor" z podnabídky "Podsvícení tel" nastavena možnost "Vypnuto". Podrobnosti naleznete v části "Nastav.displeje", strana 89.

*2 Když je pro položku "Tlač. Hovor" z podnabídky "Podsvícení tel" nastavena možnost "Zapnuto". Podrobnosti naleznete v části "Nastav.displeje", strana 89.

- Doba použití může být kratší než výše uvedená, v závislosti na podmínkách používání a okolní teplotě.
- Baterie se budou pomalu vybíjet, i když bude sluchátko vypnuté.
- Sluchátko může přijímat hovory během nabíjení.
- Odběr energie z baterií se zvýší, když je sluchátko mimo dosah (pokud bliká symbol , sluchátko vypněte).
- **Jednou měsíčně vyčistěte kontakty sluchátka a nabíječky jemnou suchou tkaninou. Pokud je jednotka vystavena mastnotě, prachu nebo vysoké vlhkosti, čistěte ji častěji.** Baterie se jinak nemusí řádně nabíjet.

Upozornění na nízkou úroveň nabití baterií

Baterie je potřebné nabít v následujících situacích:

- Indikátor úrovně nabití baterií je zobrazen prázdný (" ) a zní varovný signál*1.
- Zobrazí se zpráva "Nabij baterie !!!". V této situaci nelze sluchátko používat.

*1 Pokud k upozornění na nízkou úroveň nabití baterií dojde během hovoru, hovor se po 1 minutě odpojí a po dalších 1 minutě se vypne sluchátko.

Výměna baterií

Pokud se indikátor úrovně nabití baterií zobrazí jako prázdný (" ) po krátkodobém použití telefonu, přestože byly baterie plně nabitě, je nutné baterie vyměnit.

Před výměnou baterií se ujistěte, zda je zobrazeno upozornění na nízkou úroveň nabití baterií, a poté vypněte napájení, abyste zabránili ztrátě obsahu paměti. Vyměňte baterie a nové baterie nabíjejte po dobu přibližně 6 hodin. Pokud vyměníte baterie před zobrazením upozornění na nízkou úroveň nabití baterií, ikona úrovně nabití baterií nemusí zobrazovat správný stav. V takovém případě používejte sluchátko obvyklým způsobem s nainstalovanými novými bateriemi.

Když se zobrazí upozornění na nízkou úroveň nabití baterií, nabíjejte baterie po dobu přibližně 6 hodin. Ikona úrovně nabití baterií bude poté zobrazovat správný stav. Pokyny pro instalaci baterií naleznete v části "Instalace baterií", strana 78.

- Používejte pouze baterie AAA Ni-MH 1,2 V, 630 mAh. (Obrat'te se na prodejce telefonního systému nebo poskytovatele telekomunikačních služeb.)
- Při nesprávné výměně baterií hrozí nebezpečí exploze.



(Pouze pro USA a Kanadu)
Produkt, který jste si zakoupili, je napájen recyklovatelnými nikl-metal hydridovými bateriemi. Informace o recyklaci těchto baterií získáte na telefonním čísle 1-800-8-BATTERY.

Důležité informace

Důležité upozornění na správné používání a nabíjení baterií Ni-MH

U baterií dochází z důvodu jejich konstrukce k určitému opotřebenému. Životnost baterií také závisí na správné údržbě. Nejdůležitějšími faktory jsou nabíjení a vybíjení. K zachování co nejdelší životnosti baterií byste měli vzít na vědomí následující skutečnosti.

Baterie Ni-MH mají určitou formu paměti, označovanou jako "paměťový efekt". Pokud jsou plně nabitě baterie ve sluchátku použity několikrát pouze po dobu 15 minut a poté jsou znovu nabity, jejich kapacita se sníží na 15 minut v důsledku paměťového efektu. Z tohoto důvodu je nutné baterie zcela vybit, tzn. používat je ve sluchátku, dokud se indikátor úrovně nabití baterií nezobrazí jako prázdný ("  "). Poté je nabijte podle pokynů uvedených v návodu.

Po výskytu paměťového efektu je možné dosáhnout téměř plné kapacity baterií Ni-MH po sobě následujícím několikrát opakovaným nabitím a vybitím.

Baterie Ni-MH se mohou také samovolně vybit. Samovolné vybíjení závisí na okolní teplotě. Při teplotách nižších než 0 °C (32 °F) bude samovolné vybíjení nejpomalejší. Samovolné vybíjení podporují vysoké teploty a vysoká vlhkost. Také dlouhodobé uložení vede k samovolnému vybíjení.

Pozor:

PŘI NAHRAZENÍ BATERIÍ NESPRÁVNÝM TYPEM HROZÍ NEBEZPEČÍ VÝBUCHU. POUŽITÉ BATERIE ZLIKVIDUJTE V SOULADU S PŘEDPISY.

Před použitím telefonů

Přehled systému

<Při použití základní jednotky KX-TGP600>

Zařízení KX-TGP600 je SIP bezdrátový telefon, který se skládá ze základní jednotky, bezdrátového sluchátka a bezdrátového stolního telefonu a má následující vlastnosti. Sluchátko je shodné se sluchátkem KX-TPA60 a stolní telefon je shodný se stolním telefonem KX-TPA65.

- Lze rozšířit o bezdrátová sluchátka a bezdrátové stolní telefony [KX-TPA60, KX-TPA65 a řady KX-UDT*1 (kromě KX-UDT111)].
Celkem až 8 telefonů.
- Až 8 současných hovorů (úzkopásmový režim) nebo až 4 současné hovory (širokopásmový režim)
- Vysoce kvalitní zvuk pomocí technologie potlačení šumu a korekce chyb
- Dosah signálu základní jednotky lze zvýšit použitím jednotky KX-A406.

Poznámka:

- Připojíte-li sluchátko řady KX-UDT*1 (s výjimkou KX-UDT111) až KX-TGP600, nejdříve stáhněte firmware z následující webové stránky a zaktualizujte KX-TGP600. Poté bude při registraci sluchátka řady KX-UDT na KX-TGP600 sluchátko zaktualizováno automaticky.
Nicméně existují rozdíly mezi funkcemi mezi sluchátky řady KX-TPA60/KX-TPA65 a řady KX-UDT. Podrobnosti jsou k dispozici na následující webové stránce.
<http://www.panasonic.net/pcc/support/sipphone/>
"Download" → "KX-TGP600 series"

*1 Pro řadu KX-UDT, verze souboru softwaru 06.000 nebo novější

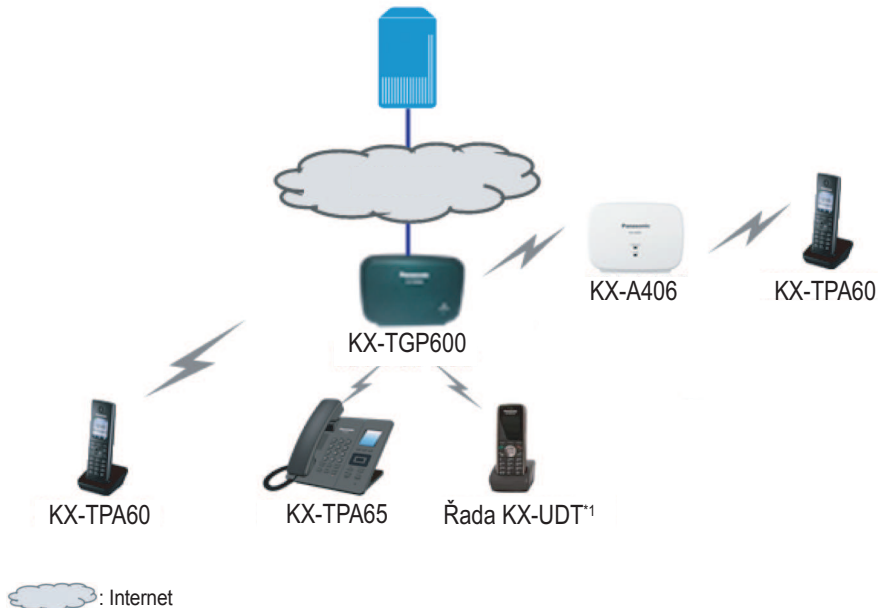

Před použitím telefonů

<Při použití jiné základní jednotky než KX-TGP600>

Jednotky KX-TPA60 a KX-TPA65 podporují standard CAT-iq (Cordless Advanced Technology-internet and quality) 2.0 a lze je připojit a používat s libovolnou základní jednotkou, která tento standard podporuje. V tomto návodu je popsáno připojení k jiné základní jednotce než KX-TGP600, ale dostupnost určitých funkcí a specifikace určitých nastavení a operací budou záviset na použité základní jednotce.

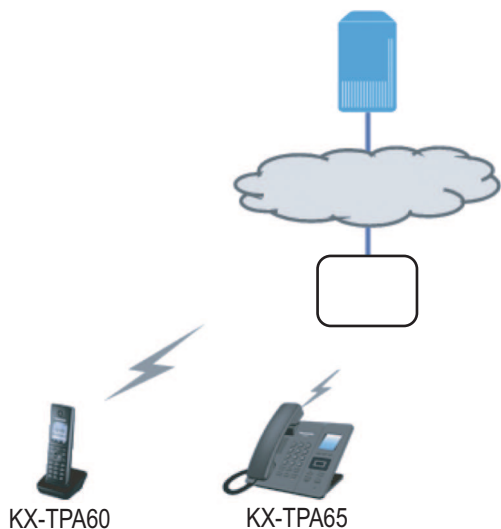

 : Internet

 : Jiná základní jednotka než KX-TGP600

Informace o příslušenství

Příložené příslušenství

KX-TGP600

Síťový adaptér pro základní jednotku: 1

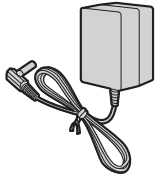

Stejnoseměrný výstup: 6,5 V

Označení modelu	Označení dílu
KX-TGP600/KX-TGP600C/ KX-TGP600LA	PQLV219
KX-TGP600AL	PQLV219AL
KX-TGP600A01/KX-TGP600CE/ KX-TGP600RU	PQLV219CE
KX-TGP600LC	PQLV219BX
KX-TGP600UK	PQLV219E

Síťový adaptér pro nabíječku: 1**

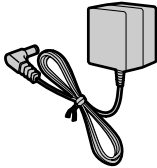

Stejnoseměrný výstup: 5,5 V

Označení modelu	Označení dílu
KX-TPA60/KX-TPA60C/ KX-TPA60LA	PNLV226
KX-TPA60AL	PNLV226AL
KX-TPA60CE/KX-TPA60RU	PNLV226CE
KX-TPA60LC	PNLV226BX
KX-TPA60UK	PNLV226E

Nabíječka: 1



Baterie*2: 2



Spona na opasek: 1



Kabel Ethernet: 1



Šrouby: 2
Podložky: 2



*1 Síťový adaptér je dodáván připojený k nabíječce.

*2 Nabíjecí baterie AAA Ni-MH 1,2 V, 630 mAh

Před použitím telefonů

KX-TPA60

Síťový adaptér pro nabíječku: 1

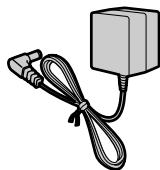

Stejnoseměrný výstup: 5,5 V

Označení modelu	Označení dílu
KX-TPA60/KX-TPA60C/ KX-TPA60LA	PNLV226
KX-TPA60AL	PNLV226AL
KX-TPA60CE/KX-TPA60RU	PNLV226CE
KX-TPA60LC	PNLV226BX
KX-TPA60UK	PNLV226E

Nabíječka: 1



Baterie*1: 2



Spona na opasek: 1



*1 Nabíjecí baterie AAA Ni-MH 1,2 V, 630 mAh

KX-TPA65

Síťový adaptér pro stolní telefon: 1

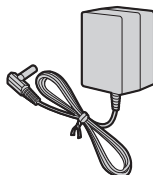

Stejnoseměrný výstup: 6,5 V

Označení modelu	Označení dílu
KX-TPA65/KX-TPA65C/ KX-TPA65LA	PQLV219
KX-TPA65AL	PQLV219AL
KX-TPA65CE/KX-TPA65RU	PQLV219CE
KX-TPA65LC	PQLV219BX
KX-TPA65UK	PQLV219E

Kabel sluchátka: 1



Sluchátko: 1

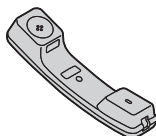

Stojánek: 1

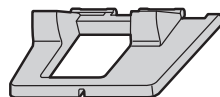

Poznámka:

Pouze pro uživatele v USA

Chcete-li si objednat příslušenství, zavolejte na bezplatné telefonní číslo **1-800-332-5368**.

Volitelné příslušenství

KX-TPA65

Položka	Označení modelu
Sada pro montáž na zeď	KX-TPA65/KX-TPA65C: KX-A440 KX-TPA65AL/KX-TPA65CE/KX-TPA65LA/KX-TPA65LC/KX-TPA65RU/ KX-TPA65UK: KX-A440X

Umístění ovládacích prvků

Základní jednotka (KX-TGP600)

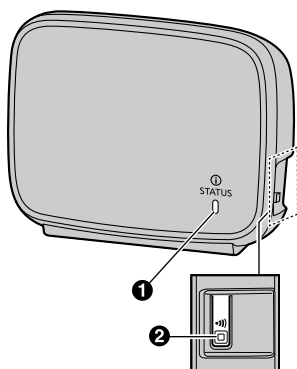

1 Indikátor stavu

Stav		Význam
Barva	Schéma svitu	
Zelená	Zapnuto	<ul style="list-style-type: none">● Základní jednotka je připojena k Internetu. Proces spuštění je dokončen a nyní můžete uskutečňovat a přijímat internetové hovory.
	Pomalé blikání	<ul style="list-style-type: none">● Základní jednotka je používána pro hovor.● Základní jednotka stahuje data. Neodpojujte kabel Ethernet ani síťový adaptér od základní jednotky, dokud indikátor STATUS nepřestane blikat a nerozsvítí se trvale zeleně.
	Rychlé blikání	<ul style="list-style-type: none">● Sluchátko je obsazeno / stolní telefon je obsazen.
Červená	Zapnuto	<ul style="list-style-type: none">● Po zapnutí základní jednotky svítí indikátor STATUS červeně po dobu přibližně 40 sekund.
	Pomalé blikání	<ul style="list-style-type: none">● Základní jednotka registruje sluchátko nebo stolní telefon.
	Rychlé blikání	<ul style="list-style-type: none">● Základní jednotka vyvolává sluchátka a stolní telefony (při použití tlačítka lokátoru sluchátka).

Žlutá	Zapnuto	<ul style="list-style-type: none"> Možná došlo ke konfliktu adresy IP základní jednotky s adresami IP jiných zařízení v místní síti. Požádejte správce o další informace.
	Pomalé blikání	<ul style="list-style-type: none"> Základní jednotka získává adresu IP nebo konfigurace. Počkejte. Základní jednotka provádí registraci s telefonním systémem. Počkejte. Pokud indikátor STATUS nadále bliká, zkontrolujte následující: <ul style="list-style-type: none"> Síťová nastavení nejsou možná správná. Obratě se na správce. Mnohé instalační potíže lze vyřešit obnovením počátečního stavu všech zařízení. Nejprve vypněte modem, směrovač, rozbočovač, základní jednotku a počítač. Poté zařízení po jednom znovu zapněte v pořadí: modem, směrovač, rozbočovač, základní jednotka, počítač. Pokud nelze získat přístup k webovým stránkám na Internetu pomocí počítače, zkontrolujte, zda telefonní systém nemá ve vaší oblasti potíže s připojením. O případnou další pomoc při odstraňování potíží požádejte správce.
	Rychlé blikání	<ul style="list-style-type: none"> Obnovte počáteční stav základní jednotky odpojením jejího síťového adaptéru a poté síťový adaptér znovu připojte. Pokud indikátor STATUS stále rychle bliká, mohl nastat problém s hardwarem základní jednotky. Obratě se na prodejce telefonního systému nebo poskytovatele telekomunikačních služeb.
Pomalé přepínání (červená → zelená → žlutá → nesvítil)		Základní jednotka je v režimu údržby. Vypněte základní jednotku a poté ji znovu zapněte.
Rychlé přepínání (červená → zelená → žlutá → nesvítil)		Základní jednotka se restartuje. Chvilí počkejte.
Vypnuto	—	<ul style="list-style-type: none"> Je vypnuto napájení základní jednotky. Kabel Ethernet není správně připojen. Připojte jej. Jsou vypnutá síťová zařízení (rozbočovač, směrovač atd.). Zkontrolujte indikátory LED stavu spojení jednotlivých zařízení.

Poznámka:

- Schémata blikání indikátoru jsou následující:
 - Pomalé blikání: 60krát za minutu
 - Rychlé blikání: 240krát za minutu

2 Tlačítko lokátoru sluchátka

Odložené sluchátko nebo stolní telefon můžete lokalizovat vyvoláním.

Po opětovném stisknutí tlačítka nebo po uplynutí 60 sekund se vyvolávání sluchátka nebo stolního telefonu ukončí.

Sluchátko nebo stolní telefon také můžete k základní jednotce zaregistrovat stisknutím a přidržetím tlačítka po dobu přibližně 3 sekund.

Podrobnosti naleznete v části "Registrace sluchátka nebo stolního telefonu pomocí základní jednotky", strana 82.

Sluchátko (KX-TPA60)

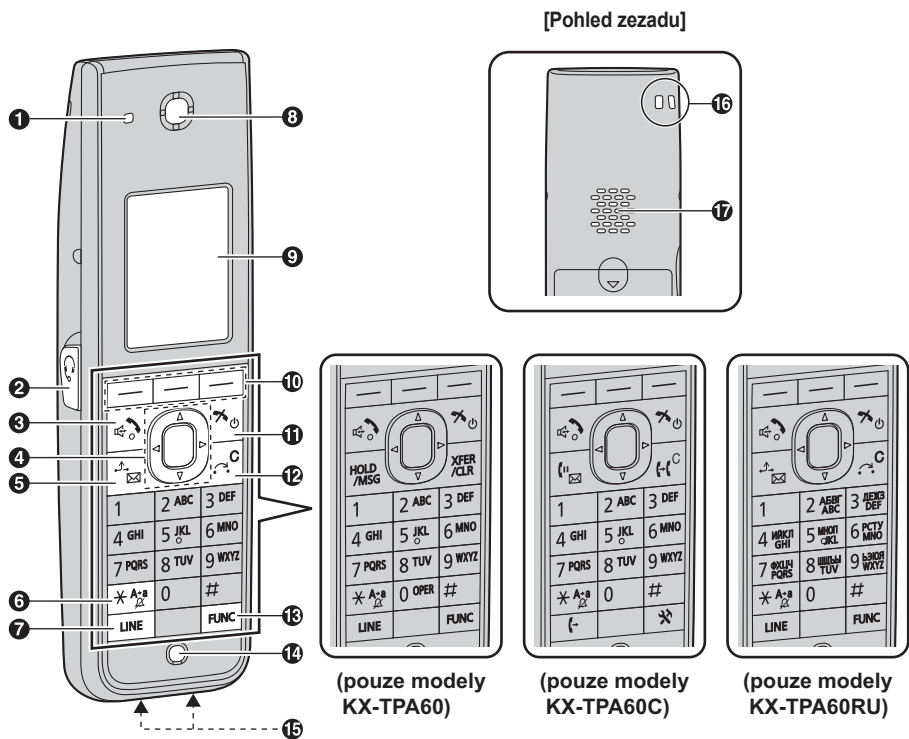

1 Indikátor vyzvánění/nabíjení/zprávy

Stav		Význam
Barva	Schéma svitu	
Červená	Zapnuto	Nabíjení
	Pomalé blikání	Byl zmeškán nový hovor nebo je dostupná nová hlasová pošta.
	Rychlé blikání	Přijem hovorů
Vypnuto	—	Baterie jsou plně nabitě nebo sluchátko není připojeno k nabíječe.

2 Zdička pro náhlavní soupravu

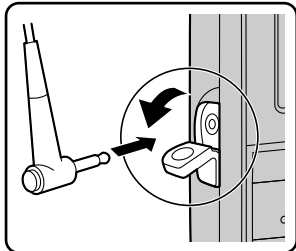

S touto jednotkou lze používat náhlavní soupravy. (Při použití náhlavních souprav nelze zaručit provádění veškerých operací.)

Nejnovější informace o náhlavních soupravách, které byly testovány s touto jednotkou, naleznete na následujícím webu:

<http://www.panasonic.net/pcc/support/sipphone/>

3 Tlačítko (HOVOŘIT / hlasitý odposlech)

Používá se k uskutečňování a přijímání hovorů nebo k přepínání mezi režimy Přijímač a Handsfree během hovoru. Během hovoru s použitím náhlavní soupravy není režim Handsfree funkční.

4 Navigační tlačítko

Navigační tlačítko obsahuje čtyři tlačítka se šipkami a středové tlačítko. Tlačítka se šipkami se používají k nastavení hlasitosti vyzvánění/přijímače nebo k přesunutí kurzoru při výběru položky. Středové tlačítko se používá k potvrzení výběru. V pohotovostním režimu se při stisknutí tlačítek provedou následující funkce:

VLEVO (◀) → Používá se k zobrazení protokolu příchozích hovorů.*1

NAHORU (▲) → Používá se k nastavení hlasitosti vyzvánění.

VPRAVO (▶) → Používá se k otevření telefonního seznamu.*1

DOLŮ (▼) → Používá se k zobrazení protokolu odchozích hovorů.

STŘED → Používá se k zobrazení nabídky.

Pokud se v postupu uvedeném v tomto návodu vyskytuje pokyn "stiskněte tlačítko **OK**", můžete k potvrzení výběru stisknout také tlačítko **[STŘED]**.

*1 Pokud je aktivována funkce BroadCloud (Přítomnost), bude telefon pracovat následovně. Požádejte správce o další informace.

VLEVO: Používá se k zobrazení přítomnosti.

VPRAVO: Používá se k zobrazení oblíbených položek.

5 Tlačítko / [HOLD/MSG]

Během hovoru se používá k přidržení hovoru. V pohotovostním režimu se používá k obnovení přidřazeného hovoru, pokud takový hovor probíhá, nebo k získání přístupu ke schránce hlasové pošty, není-li přidřazen žádný hovor.

6 Tlačítko (Tichý režim)

Při stisknutí na dobu delší než 2 sekundy v pohotovostním režimu zapíná a vypíná tichý režim. Podrobnosti naleznete v části "Tichý režim", strana 50.

7 Tlačítko [LINE]

Používá se k potvrzení stavu linky nebo k obsazení linky.

8 Přijímač

9 Displej

Podrobnosti naleznete v části "Displej", strana 25.

Před použitím telefonu

10 Tlačítka s proměnnou funkcí

Tlačítka A/B/C (zleva doprava) se používají k výběru položky zobrazené na spodním řádku displeje. Podrobnosti o zde zobrazených tlačítkách s proměnnou funkcí naleznete v části "Tlačítka s proměnnou funkcí", strana 27.

11 Tlačítko (NAPÁJENÍ/ZRUŠIT)

Používá se k ukončení hovorů, opuštění telefonního seznamu nebo režimu Funkce. Stisknutím a přidržením tohoto tlačítka zapnete nebo vypnete sluchátko.

12 Tlačítko / [XFER/CLR]

Používá se k přepojení hovoru jinému účastníkovi nebo k vymazání číslíc či znaků.

13 Tlačítko [FUNC]

Stisknutím tohoto tlačítka a následně číselného tlačítka (0–9) můžete rychle provést různé běžné funkce. Podrobnosti naleznete v části "Tlačítka funkcí", strana 36.

14 Mikrofon

15 Nabíjecí kontakty

16 Otvory pro řemínek

Používají se k připevnění řemínků telefonu nebo podobného příslušenství.

17 Reproduktor

Stolní telefon

KX-TPA65

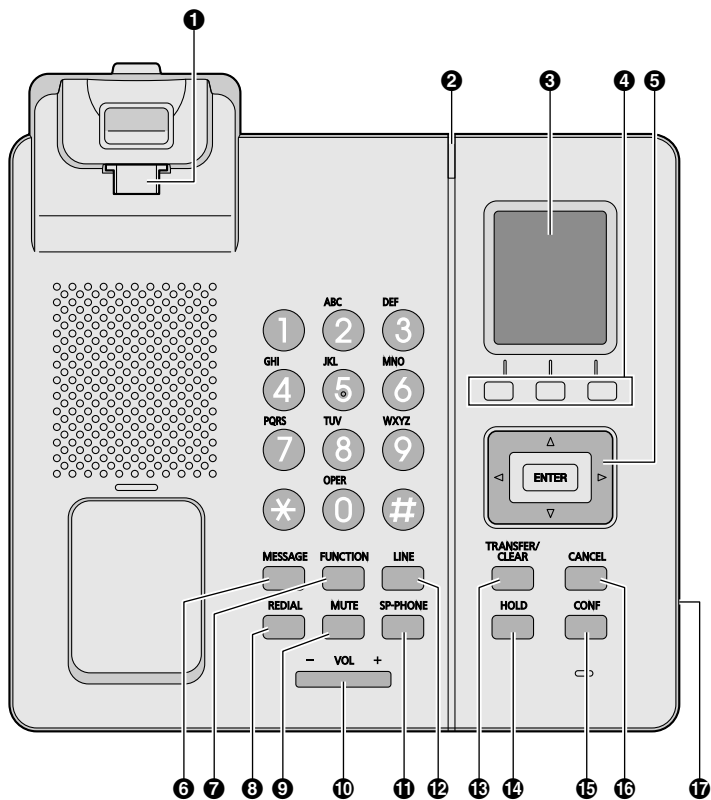

Před použitím telefonu

KX-TPA65AL, KX-TPA65LA, KX-TPA65LC, KX-TPA65UK, KX-TPA65X

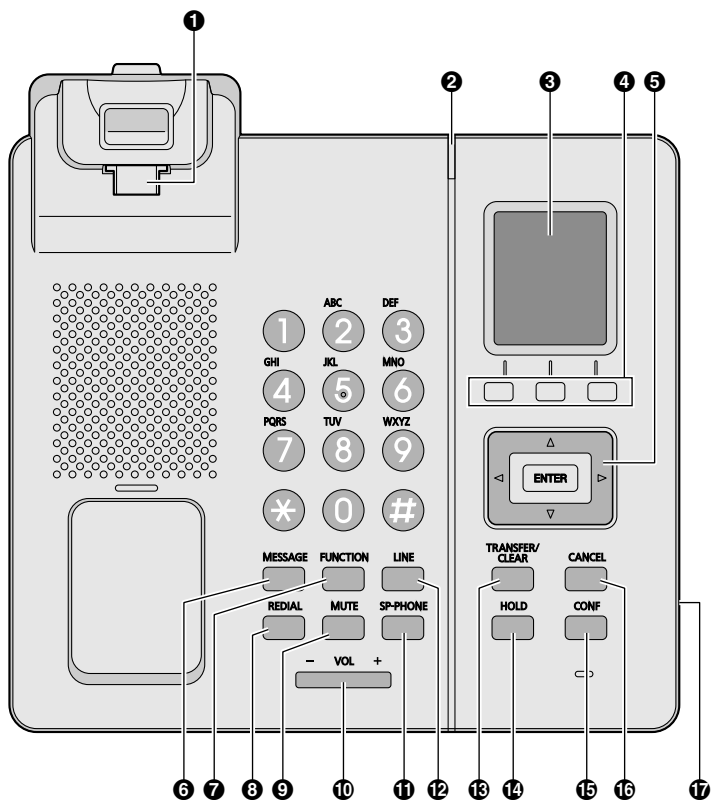

KX-TPA65C

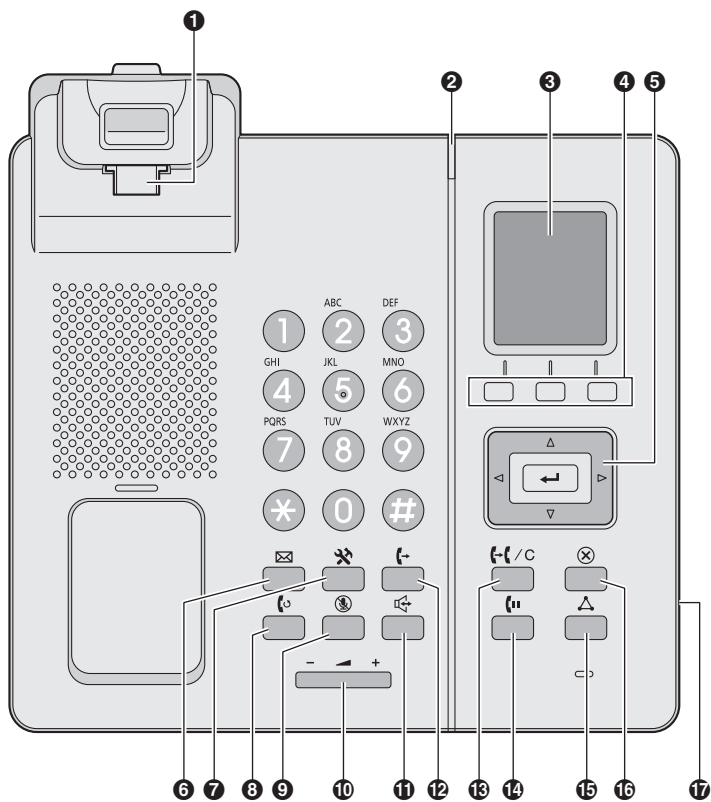

Před použitím telefonu

KX-TPA65CE

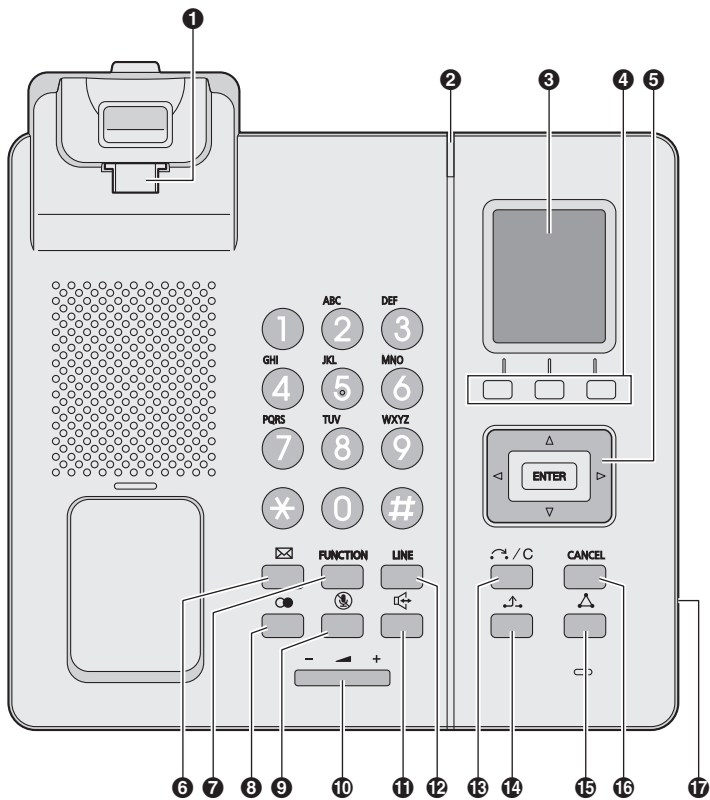

KX-TPA65RU

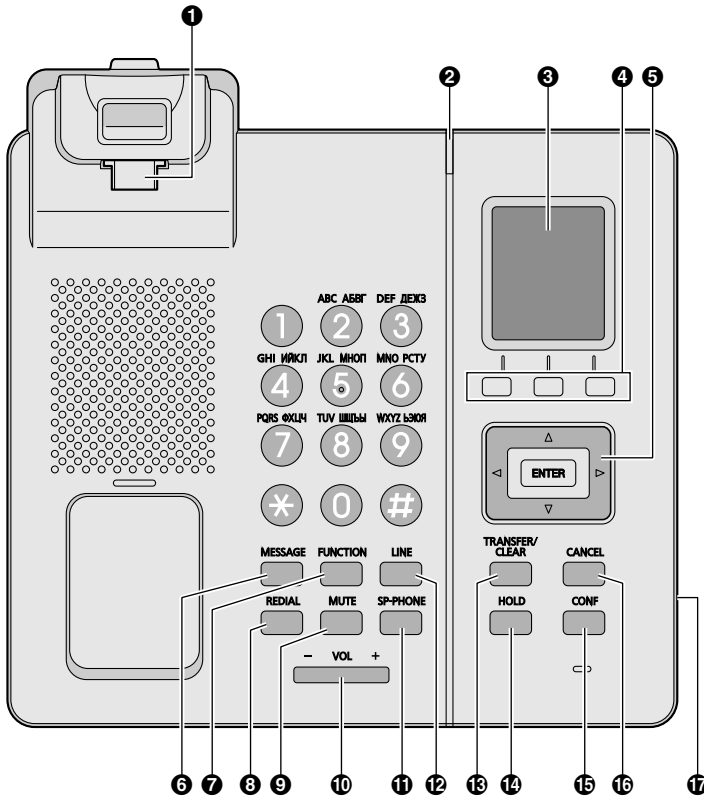

1 Háček pro sluchátko

Udrží sluchátko ve stabilní poloze, pokud je jednotka připevněna na zeď. Podrobnosti naleznete v části "Zavěšení sluchátka (KX-TPA65)", strana 80.

2 Indikátor vyzvánění/zprávy

Při novém příchodím hovoru indikátor bliká podle nastavení schématu indikátorů LED.

Stav		Význam
Barva	Schéma svítu	
Modrá	Pomalé blikání	Byl zmeškán nový hovor nebo je dostupná nová hlasová pošta.
	Rychlé blikání	Přijem hovor
Vypnuto	—	Vypnuté napájení

3 Displej

4 Tlačítka s proměnnou funkcí (A/B/C)

Tlačítka A/B/C (zleva doprava) se používají k výběru položky zobrazené na spodním řádku displeje. Podrobnosti o zde zobrazených tlačítkách s proměnnou funkcí naleznete v části "Tlačítka s proměnnou funkcí", strana 27.

5 Navigační tlačítko

Navigační tlačítko obsahuje čtyři tlačítka se šipkou a tlačítko Enter. Tlačítka se šipkami se používají k nastavení hlasitosti vyzvánění/příjímače nebo k přesunutí kurzoru při výběru položky. Tlačítko Enter se používá k potvrzení výběru. V pohotovostním režimu se při stisknutí tlačítek provedou následující funkce:

VLEVO (←) → Používá se k zobrazení protokolu příchozích hovorů.*1

NAHORU (▲) → Používá se k nastavení hlasitosti vyzvánění.

VPRAVO (▶) → Používá se k otevření telefonního seznamu.*1

DOLŮ (▼) → Používá se k zobrazení protokolu odchozích hovorů.

ENTER → Používá se k zobrazení nabídky.

*1 Pokud je aktivována funkce BroadCloud (Přítomnost), bude telefon pracovat následovně. Požádejte správce o další informace.

VLEVO: Používá se k zobrazení přítomnosti.

VPRAVO: Používá se k zobrazení oblíbených položek.

Pokud se v postupu uvedeném v tomto návodu vyskytuje pokyn "stiskněte tlačítko **OK**", můžete k potvrzení výběru stisknout také tlačítko **[ENTER]**.

6 Tlačítko /[MESSAGE]

Používá se k získání přístupu k hlasové schránce.

7 Tlačítko /[FUNCTION]

Stisknutím tohoto tlačítka a následně číselného tlačítka (0–9) můžete rychle provést různé běžné funkce. Podrobnosti naleznete v části "Tlačítka funkcí", strana 36.

8 Tlačítko /[REDIAL]

Používá se k opětovnému vytočení naposledy vytáčeného čísla.

9 Tlačítko /[MUTE]

Používá se ke ztlumení mikrofonu nebo sluchátka během hovoru.

10 Tlačítko /[VOL]

Používá se k nastavení hlasitosti.

11 Tlačítko /[SP-PHONE] (hlasitý odposlech)

Používá se k provádění operací bez zvednutí sluchátka (handsfree).

12 Tlačítko /[LINE]

Používá se k potvrzení stavu linky nebo k obsazení linky.

13 Tlačítko /[TRANSFER/CLEAR]

Používá se k přepojení hovoru jinému účastníkovi nebo k vymazání číslíc či znaků.

14 Tlačítko /[HOLD]

Během hovoru se používá k přidržení hovoru. V pohotovostním režimu slouží k obnovení případného přidržení hovoru.

15 Tlačítko /[CONF]

Používá se k navázání hovoru více účastníků.

16 Tlačítko /[CANCEL]

Používá se ke zrušení vybrané položky.

17 Zdíčka pro náhlavní soupravu

S touto jednotkou lze používat náhlavní soupravy. (Při použití náhlavních souprav nelze zaručit provádění veškerých operací.)

Nejnovější informace o náhlavních soupravách, které byly testovány s touto jednotkou, naleznete na následujícím webu:

<http://www.panasonic.net/pcc/support/sipphone/>

Displej a ikony

Displej

[Příklad]



1 Ikona







	Indikátor intenzity signálu – silná		Indikátor stavu baterií*1 – plně nabité
	Indikátor intenzity signálu – střední		Indikátor stavu baterií*1 – středně nabité
	Indikátor intenzity signálu – slabá		Indikátor stavu baterií*1 – málo nabité
	Indikátor intenzity signálu – velmi slabá		Indikátor stavu baterií*1 – velmi málo nabité
	Indikátor intenzity signálu – mimo dosah		Indikátor stavu baterií*1 – baterie vyžadují nabití
	Zvednuté sluchátko		Protokol příchozích hovorů
	Indikátor vnitřního spojení*2		Protokol odchozích hovorů
	Hlasová zpráva		Telefonní seznam
	Navádění pro navigační tlačítko		

*1 Pouze jednotka KX-TPA60.

*2 Nezobrazí se při připojení k jiné základní jednotce než KX-TGP600.

Před použitím telefonů

2 Informace o stavu sluchátka nebo stolního telefonu

Přípona		Význam
(žádná)/C/ LA/LC	UK/AL/ RU/CE	
		Vyzvánění vypnuto
		Tichý režim
		Automatické přijetí
		Číslo základní jednotky (při registraci k více základním jednotkám)*1
		Registrační číslo sluchátka nebo stolního telefonu*1
Fwd		Přesměrování hovoru
DND		Nerušit*1

*1 Nezobrazí se při připojení k jiné základní jednotce než KX-TGP600.

3 Zobrazení času

4 Zobrazení data, nové zprávy nebo zmeškaného hovoru

5 Telefonní číslo a název (pouze při připojení k jednotce KX-TGP600) sluchátka nebo stolního telefonu

6 Tlačítka s proměnnou funkcí

Více informací obsahuje strana 27.

Poznámka:







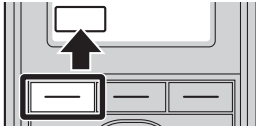

- Vzorové obrázky displeje uvedené v tomto návodu jsou pouze ukázky a skutečná obrazovka na telefonu může být barevně nebo vzhledově odlišná.

Tlačítka s proměnnou funkcí

Ikony a informace zobrazené na displeji se budou lišit v závislosti na kontextu. Požadovanou položku zobrazenou na displeji vyberete stisknutím odpovídajícího tlačítka s proměnnou funkcí.

Tlačítko s proměnnou funkcí A (levé tlačítko)



Přípona		Význam
(žádná)/C/ LA/LC	UK/AL/ RU/CE	
		Slouží k návratu na předchozí obrazovku.
		Slouží k otevření telefonního seznamu. Stisknutím tlačítka po dobu delší než 2 sekundy uzamknete telefonní seznam.
		Zobrazí se při uzamknutí telefonního seznamu. Stisknutím tlačítka a následným zadáním hesla (výchozí nastavení: není zaregistrováno) dočasně odemknete telefonní seznam. Stisknutím tlačítka po dobu delší než 2 sekundy a následným zadáním hesla (výchozí nastavení: není zaregistrováno) odemknete telefonní seznam. Pokud není nastaveno žádné heslo, telefonní seznam nelze uzamknout. Podrobnosti o nastavení hesla naleznete v části "Nastavení hesla", strana 39.
		Umožňuje zobrazit informace o volajícím uložené v telefonním seznamu sluchátka při přijímání hovoru.
		Umožňuje zobrazit informace o volajícím uložené v základní jednotce při přijímání hovoru.
CONF		Slouží k navázání hovoru mezi více účastníky (konference).
MUTE		Slouží k zapnutí nebo vypnutí funkce ztlumení mikrofonu během hovoru. Při ztlumení mikrofonu bliká.
ANSWER		Tlačítko přijetí

Před použitím telefonů

Tlačítko s proměnnou funkcí B (prostřední tlačítko)

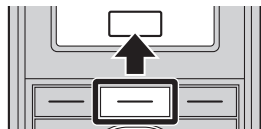





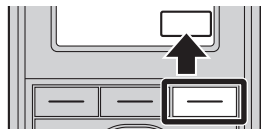





















Přípona		Význam
(žádná)/C/ LA/LC	UK/AL/ RU/CE	
OK		Slouží k potvrzení zadání.
MENU		Slouží k otevření hlavní nabídky. V pohotovostním režimu se při stisknutí tohoto tlačítka po dobu delší než 2 sekundy uzamknou všechna tlačítka.
MENU		Slouží k otevření nabídky seznamu (úpravy a odstraňování v telefonním seznamu atd.).
		Slouží k uložení nové položky do telefonního seznamu.
VOLAT		Slouží k uskutečnění hovoru.
		Zobrazí se v režimu uzamknutí tlačítek. Stisknutím tlačítka po dobu delší než 2 sekundy odemknete tlačítka.
		Slouží k vypnutí vyzvánění.

Tlačítko s proměnnou funkcí C (pravé tlačítko)



Přípona		Význam
(žádná)/C/ LA/LC	UK/AL/ RU/CE	
DALŠÍ		Slouží k přechodu na další obrazovku.
		Slouží k zobrazení protokolu odchozích hovorů.
		Slouží k otevření protokolu příchozích hovorů.
REDIAL ^{*3}		Slouží k zobrazení posledního vytáčeného čísla.
P ^{*3}		Tlačítko pauzy
SLEPĚ ^{*1}		Slouží k přepojení bez prověření (naslepo).
ABC		Zobrazí se v režimu zadávání znaků latinky.
0 - 9		Zobrazí se v režimu zadávání číselných znaků.
+R#	R#R#	Zobrazí se v režimu zadávání speciálních znaků (rozšířeném režimu 1).

	Zobrazí se v režimu zadávání speciálních znaků (rozšířeném režimu 2).	
	Zobrazí se v režimu zadávání řeckých znaků.	
	Slouží k vymazání číslic nebo znaků.	
	Slouží k vyhledání položky v telefonním seznamu podle abecedy.	
	Slouží k výběru položky v režimu nastavení.	
	Používá se k výběru dopoledne nebo odpoledne při nastavování funkce Varování se zprávou.	
 *4	 *4	Slouží k odpojení aktuálního hovoru a umožňuje uskutečnit další hovor bez zavěšení.
	Používá se ke zrušení nastavení.	
		Používá se k odstranění nastavení.
		Slouží k aktivaci nebo deaktivaci funkce potlačení šumu.*2
	Používá se k uložení nastavení.	
	Zobrazí se v režimu zadávání znaků cyrilice.	
		Používá se k uskutečnění nebo přijetí hovorů přes vnitřní spojení.
		Slouží k odmítnutí příchozího hovoru.
 *4	Používá se k nastavení nebo zrušení režimu automatického přijetí v pohotovostním režimu. Během hovoru slouží k zapnutí nebo vypnutí funkce ztlumení mikrofonu. Podrobnosti o funkcích ztlumení a automatického přijetí naleznete v části "Tlačítka funkcí", strana 36.	
 *4	 *4	Používá se k nastavení přesměrovávání hovorů a funkce Nerušit.
 *3*4	Používá se k vyvolání zaparkovaného hovoru (parkování hovorů).	
 ...  *4	Slouží k vytáčení čísel přiřazených tlačítkům zkrácené volby.	
 *3*4	Používá se k uskutečnění hovoru vícesměrového hlasového vyvolávání.	
 *4	Používá se k nastavení varování se zprávou.	

*1 Nezobrazí se při připojení k jiné základní jednotce než KX-TGP600.

*2 Pouze jednotka KX-TPA60.

*3 Toto tlačítko s proměnnou funkcí se zobrazí, pouze pokud je nakonfigurováno v telefonu.

*4 Toto tlačítko s proměnnou funkcí lze nakonfigurovat, aby se zobrazilo jako tlačítko s proměnnou funkcí A, B nebo C.

Úprava tlačítek s proměnnou funkcí

Změna výchozích nastavení

[V pohotovostním režimu]

1.  /MENU



2. [▲]/[▼]/[←]/[→]:  → **OK**

Před použitím telefonů

3. [▲]/[▼]: "Nastav. tlačítek" → **OK**
4. [▲]/[▼]: "Úprava tlačítek" → **OK**
5. [▲]/[▼]: Vyberte požadované tlačítko s proměnnou funkcí. → **OK**
6. [▲]/[▼]: "Pohotov. režim"/"Tlač. Hovor" → **OK**
7. [▲]/[▼]: "Tlač. Reset" → **OK**



Přiřazení tlačítek funkcí

[V pohotovostním režimu]

1. /MENU
2. [▲]/[▼]/[◀]/[▶]:  → **OK**
3. [▲]/[▼]: "Nastav. tlačítek" → **OK**
4. [▲]/[▼]: "Úprava tlačítek" → **OK**
5. [▲]/[▼]: Vyberte požadované tlačítko s proměnnou funkcí. → **OK**
6. [▲]/[▼]: "Pohotov. režim"/"Tlač. Hovor" → **OK**
7. [▲]/[▼]: "Funkční tlačít." → **OK**
8. [▲]/[▼]: Vyberte požadovanou položku. → **OK**

Přiřazení tlačítek pro vytáčení tlačítka zkrácené volby

[V pohotovostním režimu]

1. /MENU
2. [▲]/[▼]/[◀]/[▶]:  → **OK**
3. [▲]/[▼]: "Nastav. tlačítek" → **OK**
4. [▲]/[▼]: "Úprava tlačítek" → **OK**
5. [▲]/[▼]: Vyberte požadované tlačítko s proměnnou funkcí. → **OK**
6. [▲]/[▼]: "Pohotov. režim"/"Tlač. Hovor" → **OK**
7. [▲]/[▼]: "Rychlá volba" → **OK**
8. [▲]/[▼]: Vyberte požadovanou položku. → **OK**

Tlačítko LINE

Tlačítko LINE lze použít k obsazení linky pro uskutečnění nebo přijetí hovoru. V pohotovostním režimu se po stisknutí tlačítka LINE zobrazí seznam dostupných linek. Barva čísel jednotlivých linek udává stav každé linky nebo stav funkce přiřazené tlačítku. Ikona zobrazená na dalším řádku udává stav jednotlivých linek. Dostupné linky lze změnit pomocí funkce Nastavení více linek. Viz část "Nastav. systému", strana 93.

Avšak při připojení k jiné základní jednotce než KX-TGP600 můžete pomocí tohoto tlačítka pouze obsadit linku. Stav linek kontrolovat nelze.

[Příklad]

- Při připojení k jednotce KX-TGP600

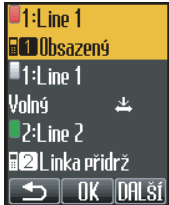

- Chcete-li vybrat tlačítko, stisknutím tlačítka [▲] nebo [▼] je vyberte. → **OK**
- Pokud stisknete tlačítko vytáčení, zatímco je zobrazen stav linek, zobrazí se pouze příslušná linka.
- Název linky lze změnit. Požádejte správce o další informace.

Indikace stavu*1





Stav		Význam
Barva	Schéma svitu	
Zelená	Zapnuto	"Obsazený" • Účastníte se hovoru.
	Pomalé blikání	"Linka přidrž" • Hovor je přidržen.
	Rychlé blikání	"Příchozí hovor/Návrat hovoru" • Je přijímán hovor (včetně vyvolaného přidrženého hovoru).
Červená	Zapnuto	"Obsazený" • Používá se sdílená linka nebo je soukromě přidržena v jiné jednotce.
	Pomalé blikání	"Linka přidrž" • Sdílená linka je přidržena v jiné jednotce.
	Rychlé blikání	"Příchozí hovor" • Je přijímán hovor přes sdílenou linku.
Vypnuto	—	"Volný" • Linka není využívána.

*1 Význam těchto barev čísel tlačítek se liší podle stavu vnější linky.

Ikona stavu

Ikony	Popis
	Ukazuje číslo (1–8) používaného nebo přidrženého sluchátka či stolního telefonu.

Před použitím telefonů

Ikony	Popis
	Ukazuje nastavení blokování anonymních hovorů. Podrobnosti o použití naleznete v části "Nastavení volání", strana 94.
	Zobrazí se v případě anonymního hovoru. Podrobnosti o použití naleznete v části "Nastavení volání", strana 94.
	Zobrazí se v případě předávání hovorů.
	Zobrazí se v případě použití funkce Nerušit.
	Zobrazí se, pokud je vypnuto nastavení Soukromí.
<x>	Zobrazuje indexové číslo sdílené linky. (x: indexové číslo)

Přehled použití

Schéma přechodu mezi obrazovkami

Funkce sluchátka nebo stolního telefonu lze zpřístupnit prostřednictvím nabídky na displeji a vybírat pomocí tlačítek s proměnnou funkcí.

[Příklad]

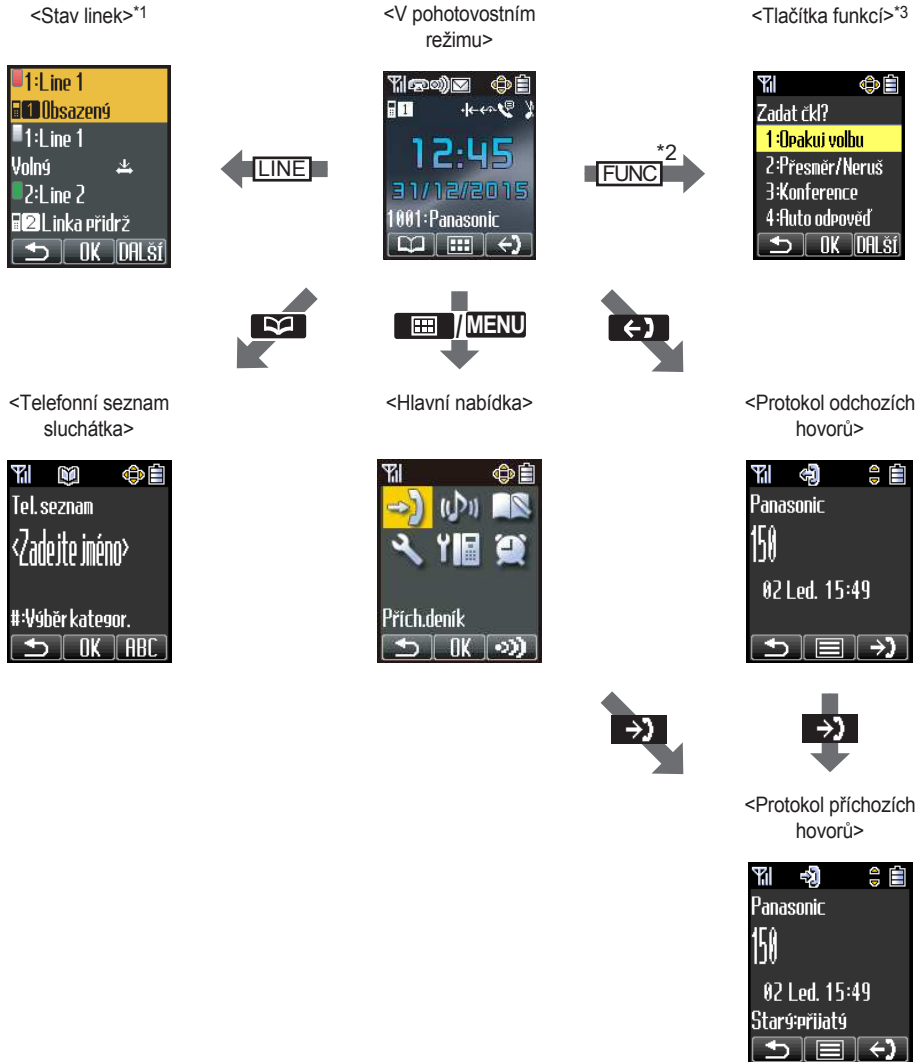

*1 Obrazovka stavu linek se liší v závislosti na tom, zda je připojena základní jednotka KX-TGP600 nebo jiná. Podrobnosti naleznete v části "Tlačítko LINE", strana 31.

*2 Tlačítko /[FUNCTION] u jednotky KX-TPA65.

Před použitím telefonu

*3 Obrazovka tlačítek funkcí se liší v závislosti na tom, zda je připojena základní jednotka KX-TGP600 nebo jiná. Podrobnosti naleznete v části "Tlačítka funkcí", strana 36.

- Vybraná položka se zvýrazní.
- Pokyny pro zadávání znaků naleznete v části "Tabulka znakových režimů", strana 84.
- Pokyny pro vyhledání položky v telefonním seznamu naleznete v části "Použití telefonního seznamu", strana 58.

Nabídky funkcí

Stisknutím tlačítka  / **MENU** nebo navigačního tlačítka [STŘED]/[ENTER] zobrazíte hlavní nabídku a podnabídky.

Hlavní nabídka – v pohotovostním režimu



Přích.deník (strana 37)

Slouží ke vstupu do protokolu příchozích hovorů.



Hlasitost vyzv. (strana 36)

Poskytuje přístup do nabídky "Hlasitost vyzv.".



Nový tel.sezn. (strana 59)

Slouží k uložení nové položky do telefonního seznamu.



Nast. sluchátka (strana 71)

Poskytuje přístup do nabídky "Nast. sluchátka".



Nastav.systému (strana 71)

Poskytuje přístup do nabídky "Nastav.systému".



Upomínka (strana 69)

Poskytuje přístup do nabídky "Upomínka".

Podnabídka – po zvednutí sluchátka a během hovoru

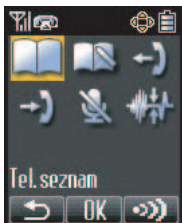

Tel. seznam (strana 62)

Slouží k otevření telefonního seznamu.



Nový tel.sezn. (strana 59)

Slouží k uložení nové položky do telefonního seznamu.



Odchozí deník (strana 37)

Slouží ke vstupu do protokolu odchozích hovorů.



Přích.deník (strana 37)

Slouží ke vstupu do protokolu příchozích hovorů.



Mikrofon vyp (strana 55)

Slouží k zapnutí nebo vypnutí funkce ztlumení mikrofonu během hovoru.



Redukce šumu (strana 50) (pouze jednotka KX-TPA60)

Slouží k zapnutí nebo vypnutí funkce potlačení šumu.

Tlačítka funkcí

Funkce sluchátka nebo stolního telefonu lze aktivovat prostřednictvím seznamu tlačítek zobrazeného na displeji. V pohotovostním režimu nebo během hovoru zobrazte stisknutím tlačítka /[FUNC]/[FUNCTION] seznam tlačítek funkcí.

Následující nastavení jsou výchozí, avšak seznam tlačítek lze změnit. Pořadí v seznamu může být odlišné v závislosti na zemi nebo oblasti. Podrobnosti naleznete v části strana 70.

1: Opakuj volbu (strana 44)

Slouží k opětovnému vytočení naposledy vytáčeného čísla.

2: Přesměr/Neruš^{*1} (strana 57)

Slouží k zobrazení nebo nastavení přesměrování hovorů a funkce Nerušit.

3: Konference (strana 54)

Slouží k navázání hovoru mezi více účastníky.

4: Auto odpověď

Slouží k automatickému přijetí příchozího hovoru v režimu Handsfree.

5: Flash/Náv.hov (strana 43)

Slouží k odpojení aktuálního hovoru a umožňuje uskutečnit další hovor bez zavěšení.

6: Přich.deník (strana 37)

Slouží k uskutečnění hovoru pomocí protokolu příchozích hovorů.

7: Odchozí deník (strana 37)

Slouží k uskutečnění hovoru pomocí protokolu odchozích hovorů.

8: Tel. seznam (strana 58)

Slouží k uskutečnění hovoru pomocí telefonního seznamu.

9: Parkovat^{*2} (strana 53)

Používá se k parkování nebo obnovení hovoru v přednastavené parkovací zóně.

0: Paging^{*2} (strana 47)

Slouží k současnému uskutečnění hlasového oznámení do více sluchátek nebo stolních telefonů.

*1 "Přesměrování" při připojení k jiné základní jednotce než KX-TGP600.

*2 "Parkovat" a "Paging" se zobrazí, pouze pokud jsou povoleny v nastaveních. Požádejte správce o další informace.

Nastavení hlasitosti

Nastavení hlasitosti přijímače / reproduktoru / náhlavní soupravy







Během hovoru nastavte stisknutím tlačítka [] nebo [] hlasitost (úroveň 1–6).

Poznámka:

- Při použití jednotky KX-TPA65 lze hlasitost upravit také pomocí tlačítka /[VOL].

Nastavení hlasitosti vyzvánění nebo vypnutí vyzvánění

[V pohotovostním režimu]

1. /MENU
2. []/[]/[] → **OK**
3. []/[]: Vyberte požadované nastavení. → **OK**^{*1}

*1 Při použití jednotky KX-TPA65 lze hlasitost upravit také pomocí tlačítka /[VOL].

Poznámka:

- Můžete stisknout tlačítko  místo provedení kroků 1 a 2.
- Podrobnosti o nastavení schématu vyzvánění naleznete v části "Nastav. příchozí", strana 85.



Nastavení hlasitosti nebo vypnutí vyzvánění během vyzvánění

Chcete-li při příjmu hovoru nastavit hlasitost vyzvánění nebo vypnout vyzvánění, proveďte následující kroky:

Poznámka:

- Pokud při příjmu příchozího hovoru připojíte náhlavní soupravu, vyzvánění ze sluchátka se nepřepne do náhlavní soupravy. Pokud připojíte náhlavní soupravu před příjmem příchozího hovoru a vyzvánění pro náhlavní soupravu je nastaveno na možnost "Zapnuto", bude vyzvánění slyšet z náhlavní soupravy.

Nastavení hlasitosti vyzvánění

1. /: Nastavte hlasitost.*1
2. KX-TPA60:

 /  / /[XFER/CLR]: Konec

KX-TPA65:

/[CANCEL],  /  / /[TRANSFER/CLEAR]: Konec

- *1 Nastavenou úroveň hlasitosti lze také použít pro následující hovory.
Při použití jednotky KX-TPA65 lze hlasitost upravit také pomocí tlačítka /[VOL].

Vypnutí vyzvánění

1. 

Seznamy příchozích a odchozích hovorů

Při paralelním připojení stolního telefonu a sluchátka jsou seznamy příchozích a odchozích hovorů sdíleny mezi stolním telefonem a sluchátkem. Podrobnosti o nastavení paralelního připojení naleznete v části "Paralelní režim (pouze jednotka KX-TPA65)", strana 38.

Zobrazení seznamu příchozích hovorů

[V pohotovostním režimu]

1. 
2. /: "Přích.deník" → *1



- *1 Pokud se v pohotovostním režimu nezobrazí na displeji LCD položka "Zmešk hovory", můžete tento krok přeskočit.
Při připojení k jiné základní jednotce než KX-TGP600 se položka "Přích.deník" nezobrazí a je nutné ji vybrat z nabídky "Zmešk hovory"/"Přijatá volání".

Poznámka:

- Podrobnosti o ostatních operacích naleznete v části "Schéma přechodu mezi obrazovkami", strana 33.

Zobrazení seznamu odchozích hovorů

[V pohotovostním režimu]

1. *1
- *1 Můžete také stisknout tlačítko  / .

Poznámka:

- Podrobnosti o ostatních operacích naleznete v části "Schéma přechodu mezi obrazovkami", strana 33.

Před použitím telefonů

Uskutečnění hovoru pomocí seznamu příchozích nebo odchozích hovorů

Viz část "Použití seznamu příchozích nebo odchozích hovorů", strana 45.

Uložení položky pomocí seznamu příchozích nebo odchozích hovorů

Viz část "Uložení položky pomocí seznamu příchozích nebo odchozích hovorů", strana 60.

Odstranění seznamu příchozích hovorů

[Je-li seznam příchozích hovorů zobrazen]

1. [▲]/[▼]: Vyberte požadovanou položku. → /MENU
2. [▲]/[▼]: "Vymazat"*1 → **OK**
3. [▲]/[▼]: "Ano" → **OK**

Chcete-li odstranit další položky, přejděte na krok 1.

*1 Chcete-li odstranit všechny položky, vyberte místo toho možnost "Vymazat vše".

Odstranění seznamu odchozích hovorů

[Je-li seznam odchozích hovorů zobrazen]

1. [▲]/[▼]: Vyberte požadovanou položku. → /MENU
2. [▲]/[▼]: "Vymazat"*1 → **OK**
3. [▲]/[▼]: "Ano" → **OK**



Chcete-li odstranit další položky, přejděte na krok 1.

*1 Chcete-li odstranit všechny položky, vyberte místo toho možnost "Vymazat vše".

Paralelní režim (pouze jednotka KX-TPA65)

Při použití stolního telefonu jako nadřazeného stolního telefonu (KX-TPA65) můžete sluchátko (KX-TPA60) nastavit tak, aby se s ním spárovalo, takže telefonní číslo (účet) nadřazeného stolního telefonu se použije pro podřízené (spárované) sluchátko. Pomocí nastavení párování lze používat stolní telefon, zatímco sedíte u svého stolu, a podřízené sluchátko, zatímco jste od stolu vzdáleni.

KX-TPA65:

1. /MENU
2. [▲]/[▼]/[◀]/[▶]:  → **OK**
3. [▲]/[▼]: "Nastav. systému" → **OK**
4. [▲]/[▼]: "Nastav. paralel." → **OK**
5. [▲]/[▼]: Vyberte stolní telefon (KX-TPA65), který bude sloužit jako nadřazená jednotka. → **OK**
6. [▲]/[▼]: "Párování" → **OK**
7. [▲]/[▼]: Vyberte sluchátko (KX-TPA60), které bude sloužit jako spárovaná jednotka.
 - Zrušení párování: "Vypnuto" → **OK**
8. [▲]/[▼]: "Režim" → **OK**
9. [Aby jedna jednotka přijala signál obsazeno, pokud se druhá účastní hovoru]
[▲]/[▼]: "Obsazeno" → **OK**
[Aby jedna jednotka převzala hovor, pokud se druhá účastní hovoru]
[▲]/[▼]: "Převzít volání" → **OK**

Podrobnosti o tomto nastavení naleznete v části Nastav. paralel. (pouze KX-TPA65) strana 94.

Nastavení hesla

Při výchozím nastavení není nastaveno heslo sluchátka a stolního telefonu. Heslo sluchátka nebo stolního telefonu (4 číslice) je nutné zaregistrovat před jeho použitím. Bez nastavení hesla nelze použít následující funkce:



- Zámek telefonního seznamu (viz část "Uzamknutí telefonního seznamu sluchátka", strana 64)
- "Manual.uzamčení" nebo "Autom.uzamčení" pro "Typ uzamčení" (viz část "Nastav. tlačítek", strana 87).
- Obnovení počátečního stavu sluchátka (viz část "Další volby", strana 91)

Poznámka:

- K zabránění neoprávněnému přístupu k tomuto produktu:
 - Nastavte heslo, které je náhodné a nelze jej snadno uhodnout.
 - Heslo pravidelně měňte.
- Heslo si poznamenejte, abyste je nezapomněli.

Nastavení

[V pohotovostním režimu]

1.  /MENU
2. [▲]/[▼]/[◀]/[▶]:  → **OK**
3. [▲]/[▼]: "Další volby" → **OK**
4. [▲]/[▼]: "Změň heslo ručky" → **OK**
5. Zadejte nové heslo (4 číslice [0–9]).
6. Ověřte heslo opětovným zadání stejného hesla jako v kroku 5.



Zámek tlačítek

Pokud je sluchátko nebo stolní telefon v pohotovostním režimu, můžete uzamknout veškerá tlačítka, kromě navigačního. Lze vybrat jeden ze 4 typů zámků tlačítek. Podrobnosti naleznete v části "Nastav. tlačítek", strana 87.



Poznámka:

- Pokud vyberete pro "Typ uzamčení" možnost "Manual.uzamčení" nebo "Autom.uzamčení", bude k odemknutí sluchátka nebo stolního telefonu potřebné zadat heslo. Zadáte-li 3krát nesprávné heslo, po dobu přibližně 30 sekund nebude možné zadat žádné heslo.
- Pokud dosud nebylo nastaveno žádné heslo, nelze pro položku "Typ uzamčení" vybrat možnosti "Manual.uzamčení" a "Autom.uzamčení". Pokyny pro nastavení hesla naleznete v části "Nastavení hesla", strana 39.
- Po výběru možnosti "Automaticky" nebo "Autom.uzamčení" lze nastavit dobu nečinnosti, po jejímž uplynutí se tlačítka automaticky uzamknou (Čas autom. zámků). Viz část "Nastav. tlačítek", strana 87.

Uzamknutí

Stisknutím a přidržetím tlačítka  /MENU nebo navigačního tlačítka [STŘED]/[ENTER] déle než 2 sekundy uzamknete tlačítka sluchátka nebo stolního telefonu. Zobrazí se ikona , která oznamuje, že jsou tlačítka uzamknuta.

Odemknutí

Chcete-li odemknout tlačítka sluchátka nebo stolního telefonu, stiskněte a přidržte tlačítko  nebo navigační tlačítko [STŘED]/[ENTER] déle než 2 sekundy. Ikona  se změní na ikonu  /MENU, která oznamuje, že tlačítka byla odemknuta.

Nastavení jazyka zobrazení

Můžete vybrat jazyk pro zobrazování na sluchátku nebo stolním telefonem.

[V pohotovostním režimu]

1. / MENU
2. [▲]/[▼]/[◀]/[▶]: → **OK**
3. [▲]/[▼]: "Nastav. displeje" → **OK**
4. [▲]/[▼]: "Volba jazyka LCD" → **OK**
5. [▲]/[▼]: Vyberte jazyk. → **OK**

- Po změně jazyka zobrazení se sluchátko nebo stolní telefon restartuje.
- Seznam jazyků, které lze vybrat, naleznete v části "Nastav. displeje", strana 89.

Zadávání znaků

Můžete zadávat znaky a číselnice pomocí tlačítek vytáčení.

Při zadávání jména nebo názvu můžete stisknutím **pravého tlačítka s proměnnou funkcí** vybrat jeden z režimů znaků. Ikona funkce nad tlačítkem s proměnnou funkcí představuje aktuální režim znaků.

Dostupné znaky jsou uvedeny v části "Tabulka znakových režimů", strana 84.

Chcete-li změnit režim znaků během úpravy jména v telefonním seznamu, stiskněte **pravé tlačítko s proměnnou funkcí**.

Označení modelu	Přechod mezi režimy znaků
KX-TPA60, KX-TPA60C KX-TPA65, KX-TPA65C	(Latinka) ← ↓ (Číselný) ↓ (Rozšířený 1)
KX-TPA60CE, KX-TPA60UK, KX-TPA60AL, KX-TPA60LA, KX-TPA60LC KX-TPA65CE, KX-TPA65UK, KX-TPA65AL, KX-TPA65LA, KX-TPA65LC, KX-TPA65X	(Latinka) ← ↓ (Číselný) ↓ (Řecký) ↓ (Rozšířený 1) ↓ (Rozšířený 2)

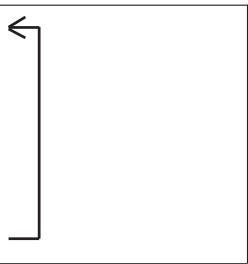
KX-TPA60RU KX-TPA65RU	ABB (Cyrilice) ↓ 0-9 (Číselný) ↓ ABC (Latinka) ↓ Āāā (Rozšířený 1) ↓ Ššš (Rozšířený 2)	
--------------------------	--	---

Příklad: Chcete zadat jméno "Anne" v režimu Latinka.

2 → [►] → [*] → 6 → 6 → [►] → 6 → 6 → [►] → 3 → 3

- Mezi velkými a malými písmeny přepnete stisknutím tlačítka

KX-TPA60:



KX-TPA65:



- Chcete-li zadat znak, který se nachází na stejném tlačítku vytáčení jako předchozí znak, přesuňte kurzor stisknutím navigačního tlačítka [►] a poté zadejte požadovaný znak.

- Úprava zadaného znaku:

1. Stisknutím tlačítka [◀] nebo [►] zvýrazněte znak.

2. Odstraňte znak.

KX-TPA60:

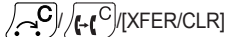

KX-TPA65:

↶ / C / ✖ / C / [TRANSFER/CLEAR]

3. Zadejte správný znak.

- Vymazání celého řádku:

KX-TPA60:

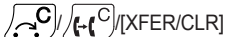

KX-TPA65:

Stiskněte a přidržejte tlačítko ↶ / C / ✖ / C / [TRANSFER/CLEAR] déle než 1 sekundu.

- Chcete-li přesunout kurzor, stiskněte navigační tlačítka [◀], [►], [▲] nebo [▼].

Zapnutí nebo vypnutí napájení (pouze jednotka KX-TPA60)

Napájení sluchátka zapnete nebo vypnete stisknutím a přidržením tlačítka .

Úsporný režim



Úsporný režim automaticky vypne vyzvánění, podsvícení displeje LCD a podsvícení tlačítek po uplynutí nastaveného počtu sekund během příjmu hovoru. Podrobnosti o úpravě nastavení úsporného režimu naleznete v části "Nastav. příchozí", strana 85.

Základní operace

Zde jsou popsány základní operace pro jednotku KX-TPA65.





Zvednutí sluchátka a zavěšení

K dispozici je několik způsobů zvednutí sluchátka a zavěšení:

- Použití kabelového sluchátka
 - Použití tlačítek /[SP-PHONE], /[CANCEL]
 - Použití tlačítka s proměnnou funkcí
-

Zvednutí sluchátka

Pokud v tomto návodu spatříte slovní spojení "zvedněte sluchátko", můžete provést libovolný z následujících kroků:



- Zvedněte kabelové sluchátko z vidlice.
- Stiskněte tlačítko /[SP-PHONE], zatímco se kabelové sluchátko nachází na vidlici. Tím se aktivuje režim handsfree.
- Při použití náhlavní soupravy stiskněte tlačítko /[SP-PHONE].
- Stiskněte /[LINE] a potom vyberte číslo linky stisknutím tlačítka vytáčení nebo /[▼].

Poznámka:







- Určitá tlačítka s proměnnou funkcí, jako je **ANSWER**, mají stejnou funkci jako tlačítko /[SP-PHONE].
-

Zavěšení

Pokud v tomto návodu spatříte slovo "zavěste", můžete provést libovolný z následujících kroků:



- Umístěte kabelové sluchátko zpět na vidlici.
- Stiskněte tlačítko /[SP-PHONE] při použití náhlavní soupravy nebo v režimu handsfree.
- Stiskněte tlačítko /[CANCEL].

Uskutečňování hovorů

- Pokyny pro zadávání znaků naleznete v části “Zadávání znaků”, strana 40.
 - Pokud chcete před voláním ověřit, zda jste vytočili číslo správně, proveďte předběžné vytáčení tak, že zadáte číslo a poté
KX-TPA60:
Stiskněte tlačítko .
KX-TPA65:
Zvedněte sluchátko.
 - Chcete-li vymazat celé číslo při předběžném vytáčení,
KX-TPA60:
Stiskněte tlačítko  / /[XFER/CLR] po dobu delší než 1 sekunda.
KX-TPA65:
Stiskněte tlačítko  / C /  / C/[TRANSFER/CLEAR] po dobu delší než 1 sekunda.
 - Pokud je vnější hovor přijímán z telefonního čísla uloženého v telefonním seznamu sluchátka, zobrazí se číslo a jméno volajícího v seznamu hovorů.
 - Vytáčení zrušíte stisknutím tlačítka
KX-TPA60:

KX-TPA65:
⊗/[CANCEL]
 - Pokud bliká ikona , přesuňte se blíže k základní jednotce a znovu vytočte číslo.
 - Chcete-li vložit 3sekundovou pauzu mezi telefonní čísla, stiskněte tlačítko **P**^{*1}.
To je užitečné, pokud chcete například používat službu hlasové pošty, aniž byste poslouchali předem nahrané oznámení. Opakujte podle potřeby, chcete-li vytvořit delší pauzy.
- *1 Toto tlačítko s proměnnou funkcí se zobrazí, pouze pokud je nakonfigurováno v telefonu. Požádejte správce o další informace.

Základní volání

Volání vytáčením

1. KX-TPA60:

KX-TPA65:
Zvedněte sluchátko.
2. Vytočte číslo vnějšího účastníka.
3. **VOLAT**
4. KX-TPA60:
; Ukončete hovor.
KX-TPA65:
Zavěste: Ukončete hovor.

Poznámka:

Chcete-li vytočit nové číslo bez zavěšení, postupujte podle níže uvedených pokynů.

1. /[FUNC]/[FUNCTION]: Ukončete hovor

Uskutečňování hovorů

2. [▲]/[▼]: "Flash/Náv.hov"

3. **OK**

Předběžné vytáčení

[V pohotovostním režimu]

1. Vytočte číslo, zatímco je sluchátko zavěšené.

2. Po vytočení

KX-TPA60:



KX-TPA65:

Zvedněte sluchátko.

Uskutečnění hovoru přes vnitřní spojení

Hovory přes vnitřní spojení lze uskutečnit mezi sluchátky a stolními telefony.

[V pohotovostním režimu]

1.  / **MENU**

2.  / **INT**

3. [▲]/[▼]: Vyberte požadované sluchátko nebo stolní telefon. → **OK**

4. KX-TPA60:



Ukončete hovor.

KX-TPA65:

Zavěste: Ukončete hovor.

Snadné vytáčení

Uskutečnění hovoru pomocí seznamu opakovaného vytáčení

Poslední vytočené telefonní číslo je uloženo v seznamu opakovaného vytáčení (každé maximálně 32 číslic).

[V pohotovostním režimu]

1. /[FUNC]/[FUNCTION] → **1**

Poznámka:

- Pokud není tlačítko Znovu vytočit přiřazeno tlačítku vytáčení **1**, stiskněte skutečné přiřazené tlačítko vytáčení.
- Při použití jednotky KX-TPA65 lze také použít tlačítko /[RECALL].

Vytáčení tlačítkem zkrácené volby

Každému číselnému tlačítku můžete přiřadit telefonní číslo a poté můžete požadované telefonní číslo zpřístupnit pouhým stisknutím a přidržením přiřazeného číselného tlačítka.

1. Stiskněte a podržte tlačítko vytáčení (0–9) přiřazené jako tlačítko zkrácené volby déle než 1 sekundu.

2. KX-TPA60:



KX-TPA65:

Zvedněte sluchátko.

Poznámka:

- Zatímco jsou zobrazeny informace tlačítka zkrácené volby, můžete stisknutím tlačítka [▲] nebo [▼] vybrat jiné číslo tlačítka zkrácené volby.
- Pokud je pro vytáčení tlačítka zkrácené volby nastavena možnost "Automaticky", číslo přiřazené tlačítku zkrácené volby lze také vytočit stisknutím a přidržením přiřazeného tlačítka vytáčení po stanovený počet sekund. Podrobnosti naleznete v části "Výběr typu vytáčení tlačítkem zkrácené volby", strana 69.
- Podrobnosti o přiřazení tlačítek zkrácené volby naleznete v části "Přiřazení tlačítek zkrácené volby z telefonního seznamu", strana 68.

Použití horké linky

Pokud správce tuto funkci nakonfiguroval, můžete uskutečnit hovor na registrované telefonní číslo automaticky. Požádejte správce o další informace.

[V pohotovostním režimu]

1. KX-TPA60:



KX-TPA65:

Zvedněte sluchátko.

Použití seznamu příchozích nebo odchozích hovorů

Použití seznamu příchozích hovorů

[Je-li seznam příchozích hovorů zobrazen]

1. [▲]/[▼]: Vyberte seznam příchozích hovorů.
2. Uskutečňte hovor.

KX-TPA60:



KX-TPA65:

Zvedněte sluchátko.

3. Ukončete hovor.

KX-TPA60:



KX-TPA65:

Zavěste.

Použití seznamu odchozích hovorů

[Je-li seznam odchozích hovorů zobrazen]

1. [▲]/[▼]: Vyberte seznam odchozích hovorů.
2. Uskutečňte hovor.

KX-TPA60:



KX-TPA65:

Zvedněte sluchátko.

3. Ukončete hovor.

KX-TPA60:





KX-TPA65:

Zavěste.

Použití telefonního seznamu

Použití telefonního seznamu sluchátka

[V pohotovostním režimu]

1. 
2. [▲]/[▼]: "Tel. seznam" → **OK***1
3. Zadejte jméno nebo první znak(y) požadovaného jména. → **OK**
4. [▲]/[▼]: Vyberte požadovanou položku. → /MENU*2
5. [▲]/[▼]: Vyberte požadované telefonní číslo.
6. KX-TPA60:



KX-TPA65:

Zvedněte sluchátko.

7. KX-TPA60:



Ukončete hovor.

KX-TPA65:

Zavěste: Ukončete hovor.

*1 Pokud je povolen pouze telefonní seznam sluchátka, tento krok se přeskočí.



*2 Pokud stisknete a přidržíte tlačítko [▲]/[▼], automaticky se zobrazí další nebo předchozí položky.

Poznámka:

- Pokud není telefonní seznam sluchátka povolen, nelze tuto funkci použít. Podrobnosti získáte od prodejce telefonního systému nebo poskytovatele telekomunikačních služeb.
- Podrobnosti o uskutečňování hovorů pomocí telefonního seznamu sluchátka naleznete v části "Vyhledání položky v telefonním seznamu sluchátka", strana 62.

Použití telefonního seznamu základní jednotky (pouze při připojení k jiné základní jednotce než KX-TGP600)

[V pohotovostním režimu]

1. 
2. [▲]/[▼]: "Tel.seznam zákl." → **OK**
3. Zadejte jméno nebo první znak(y) požadovaného jména. → **OK**
4. [▲]/[▼]: Vyberte požadovanou položku. → /MENU*1
5. [▲]/[▼]: Vyberte požadované telefonní číslo.
6. KX-TPA60:



KX-TPA65:

Zvedněte sluchátko.

7. KX-TPA60:



Ukončete hovor.

KX-TPA65:

Zavěste: Ukončete hovor.



*1 Pokud stisknete a přidržíte tlačítko [▲]/[▼], automaticky se zobrazí další nebo předchozí položky.

Poznámka:

- Podrobnosti o uskutečňování hovorů pomocí telefonního seznamu základní jednotky naleznete v části "Vyhledání položky v telefonním seznamu základní jednotky", strana 66.

Použití vzdáleného telefonního seznamu (pouze při připojení k jiné základní jednotce než KX-TGP600)

[V pohotovostním režimu]

1. 
2. [▲]/[▼]: "Vzdál.tel.seznam" → **OK***1
3. Zadejte jméno nebo první znak(y) požadovaného jména. → **OK**
4. [▲]/[▼]: Vyberte požadovanou položku. → /MENU*2
5. Stisknutím tlačítka [▲] nebo [▼] vyberte požadované telefonní číslo.
6. KX-TPA60:



KX-TPA65:

Zvedněte sluchátko.

7. KX-TPA60:



; Ukončete hovor.

KX-TPA65:

Zavěste: Ukončete hovor.

*1 Pokud je povolen pouze vzdálený telefonní seznam, tento krok se přeskočí.

*2 Pokud stisknete a přidržíte tlačítko [▲]/[▼], automaticky se zobrazí další nebo předchozí položky.

Poznámka:

- Pokud není vzdálený telefonní seznam povolen, nelze tuto funkci použít. Podrobnosti získáte od prodejce telefonního systému nebo poskytovatele telekomunikačních služeb.
- Podrobnosti o uskutečňování hovorů pomocí vzdáleného telefonního seznamu naleznete v části "Vyhledání položky ve vzdáleném telefonním seznamu", strana 67.

Uskutečnění hovoru vícesměrového hlasového vyvolávání

Pokud uskutečníte vyvolávací hovor ze sluchátka nebo stolního telefonu, bude hlas slyšet prostřednictvím hlasitého odposlechu ostatních sluchátek a stolních telefonů.

[V pohotovostním režimu]

1. /[FUNC]/[FUNCTION]
2. [▲]/[▼]: "Paging" → **OK**
3. [▲]/[▼]: Vyberte požadovanou skupinu kanálů. → **OK**

Poznámka:

- Tuto funkci lze povolit prostřednictvím programování webového uživatelského rozhraní. Podrobnosti získáte od prodejce telefonního systému nebo poskytovatele telekomunikačních služeb.

Příjem hovorů

- Můžete vybrat vyzvánění pro každý typ příchozích hovorů. Viz část "Nastav. příchozí", strana 85.
 - K přijetí hovoru můžete také použít funkci "Odp.všemi tlačít"1, "Přij.vyzvednutím"1 nebo "Auto odpověď". Viz část "Nastav. odpovědi", strana 86.
 - Lze nastavit hlasitost vyzvánění nebo lze vyzvánění vypnout. Viz část "Nastavení hlasitosti vyzvánění nebo vypnutí vyzvánění", strana 36.
 - Pokud připojíte náhlavní soupravu před příjmem příchozího hovoru a vyzvánění pro náhlavní soupravu je nastaveno na možnost "Zapnuto", bude vyzvánění slyšet z náhlavní soupravy.
 - Pokud je pro položku "Přij.vyzvednutím"1 nastavena možnost "Zapnuto", vezměte v úvahu následující upozornění. Dojde-li ke krátkému přerušení dodávky elektrického proudu, zatímco je sluchátko v nabíječce a přijímá hovor,
 - Je-li pro položku "Hovor při dobíj." nastavena možnost "Vypnuto" (výchozí), hovor může být po přijetí odpojen.
 - Je-li pro položku "Hovor při dobíj." nastavena možnost "Zapnuto", hovor může být přijat automaticky. V takovém případě mohou být porušena práva na ochranu soukromí nebo může dojít k přenosu citlivých informací neoprávněným stranám.
- *1 Pouze jednotka KX-TPA60.

ID volajícího

Pokud je přijat vnější hovor, který obsahuje informace ID volajícího (jméno a telefonní číslo volajícího), tyto informace se zaznamenají do seznamu příchozích hovorů a zobrazí se na sluchátku nebo stolním telefonu.

Pokud je přijat hovor z telefonního čísla, které odpovídá číslu zadanému do telefonního seznamu, zobrazí se společně s číslem jméno zaregistrované v telefonním seznamu pro toto číslo.

Pokud telefonní systém zašle informace o volajícím a pro stejné číslo jsou rovněž uloženy informace v telefonním seznamu, můžete zvolit, které informace se zobrazí na sluchátku nebo stolním telefonu. Při výchozím nastavení se zobrazí informace o volajícím zasláné telefonním systémem. Podrobnosti naleznete v části "Nastav.displeje", strana 89.

Pokud nastavíte sluchátko nebo stolní telefon pro zobrazování informací o volajícím uložených v telefonním seznamu, informace o volajícím zasláné telefonním systémem se zobrazí pouze v případě, že číslo volajícího není v telefonním seznamu uloženo.

Přijímání hovorů

Přijetí příchozího hovoru

- KX-TPA60: 
- KX-TPA65: Zvedněte sluchátko.

Poznámka:

- Při příjmu hovoru přes vnitřní spojení se na displeji LCD zobrazí název sluchátka.

Přijetí příchozího hovoru na určité lince (pouze při připojení k jednotce KX-TGP600)

1. **[←]/[LINE]**: Zobrazte seznam tlačítek linek.
2. Stisknutím tlačítka vytáčení nebo tlačítka **[▲]/[▼]** vyberte číslo linky. → **OK**

Hovor můžete přijmout také pomocí následujících funkcí:

- Odp.všemi tlačít1
- Přij.vyzvednutím*1
- Auto odpověď

Podrobnosti o nastavení těchto funkcí naleznete v části "Nastav. odpovědi", strana 86.

*1 Pouze jednotka KX-TPA60.

Poznámka:

- Tlačítka linek s příchozími hovory budou rychle zeleně blikat.
- Pokud je pro položku "Přij.vyzvednutím"^{*1} nastavena možnost "Zapnuto" a dojde ke krátkému přerušení dodávky elektrického proudu, zatímco je sluchátko v nabíječce a přijímá hovor, mohou nastat následující situace:
 - Je-li pro položku "Hovor při dobíj." nastavena možnost "Vypnuto" (výchozí), hovor může být po přijetí odpojen.
 - Je-li pro položku "Hovor při dobíj." nastavena možnost "Zapnuto", hovor může být přijat automaticky. V takovém případě mohou být porušena práva na ochranu soukromí nebo může dojít k přenosu citlivých informací neoprávněným stranám.

*1 Pouze jednotka KX-TPA60.

- Můžete vybrat schéma vyzvánění pro každý typ příchozích hovorů. Podrobnosti naleznete v části "Nastav. příchozí", strana 85.

Odmítnutí příchozího hovoru

Příchozí hovor můžete odmítnout ze sluchátka nebo stolního telefonu.

1. Když vyzvání příchozí hovor, stisknete tlačítko  /REJECT.
2. Hovor bude odmítnut a sluchátko nebo stolní telefon přejde zpět do pohotovostního režimu.

Poznámka:

- Je možné automaticky odmítat hovory z určitých čísel. Podrobnosti naleznete v části "Blokování příchozích hovorů od účastníka (pouze uživatelé služby ID volajícího)", strana 72.

Režim handsfree



V režimu handsfree můžete hovořit s druhým účastníkem hovoru a slyšet jej bez použití sluchátka. Tento režim je užitečný při provádění dalších úkolů během hovoru, jako je psaní.

Poznámka:

[KX-TPA60]

- Během hovoru pomocí náhlavní soupravy není dostupné tlačítko .
- Pokud je sluchátko v nabíječce a je přepnuto do režimu handsfree, tento režim nelze zrušit.
- Pokud je pro položku "Hovor při dobíj." nastavena možnost "Zapnuto" a umístíte sluchátko přepnuté do režimu handsfree do nabíječky, můžete pokračovat v hovoru.

[KX-TPA65]

- Během hovoru pomocí náhlavní soupravy bude hovor stisknutím tlačítka /[SP-PHONE] odpojen.
- Pokud stisknete tlačítko /[SP-PHONE] během režimu handsfree, odpojíte hovor.

Aktivace režimu handsfree

[KX-TPA60]

Pokud stisknete tlačítko  během hovoru, můžete aktivovat režim handsfree.

Poté můžete vrátit sluchátko do nabíječky.

[KX-TPA65]

Pokud stisknete tlačítko /[SP-PHONE] v pohotovostním režimu, můžete aktivovat režim handsfree. V režimu handsfree můžete zavěsit, aniž by došlo k odpojení hovoru.

Zrušení režimu handsfree

[KX-TPA60]

Režim handsfree můžete zrušit jedním z následujících způsobů:

- Během hovoru v režimu handsfree stisknete tlačítko .

Příjem hovorů

- Během hovoru v režimu handsfree se sluchátkem v nabíječce zvedněte sluchátko z nabíječky. [KX-TPA65]

Během hovoru v režimu handsfree zvedněte sluchátko.

Přijetí hovoru přes vnitřní spojení

1. KX-TPA60:



: Přijměte vyvolávání.

KX-TPA65:

Zvednutí sluchátka: Přijměte vyvolávání.

Tichý režim

V tichém režimu se vypne vyzvánění při příjmu hovorů. To může být užitečné v situacích, kdy nechcete rušit, například během porady.

Pokud je aktivní tichý režim, následující funkce jsou vypnuté nebo automaticky nastavené uvedeným způsobem, bez ohledu na jejich skutečné nastavení.

- Hlasitost vyzv.
- Zvonění nabíjení*1
- Auto odpověď
- Tón tl. Zap/vyp

*1 Pouze jednotka KX-TPA60.

Poznámka:

- Po nastavení tichého režimu nebude v pohotovostním režimu slyšet upozornění na nízkou úroveň nabití baterií.
 - Po nastavení tichého režimu nebudou přehrávány potvrzovací tóny pro nastavení schématu vyzvánění nebo hlasitosti vyzvánění.
-

Nastavení nebo zrušení

1. KX-TPA60:

Stiskněte a přidržte tlačítko  déle než 2 sekundy.

KX-TPA65:

Stiskněte a přidržte tlačítko  déle než 2 sekundy.

Redukce šumu (pouze KX-TPA60)

Pokud je aktivován režim Redukce šumu, dojde k potlačení šumu prostředí, aby se zvýšila a zachovala kvalita zvuku pro druhého účastníka hovoru. Podle úrovně hluku prostředí se také zvýší hlasitost přijímače. To je užitečné v hlučných prostředích, jako jsou sklady, výrobní závody, restaurace a garáže. Režim Redukce šumu lze povolit jako výchozí nastavení pro pravidelné používání nebo zapínat a vypínat během hovoru.



Poznámka:

- Režim Redukce šumu lze používat pouze v režimu přijímače nebo s náhlavní soupravou. Nelze ji použít v režimu handsfree.
 - Během hovoru v režimu Redukce šumu bude buď blikat tlačítko s proměnnou funkcí  **AVC**, nebo se na displeji LCD zobrazí zpráva "Redukce šumu".
 - Během hovoru s použitím náhlavní soupravy ve výchozím režimu Redukce šumu zůstane i po odpojení náhlavní soupravy od sluchátka režim Potlačení šumu zachován.
-

- Během hovoru bez použití náhlavní soupravy ve výchozím režimu Redukce šumu zůstane i po připojení náhlavní soupravy ke sluchátku režim Potlačení šumu zachován.





Aktivace nebo deaktivace režimu Redukce šumu

[V pohotovostním režimu]

1.  / MENU
2. [▲]/[▼]/[◀]/[▶]:  → **OK**
3. [▲]/[▼]: "Nastavení hovoru" → **OK**
4. [▲]/[▼]: "Redukce šumu" → **OK**
5. [▲]/[▼]: "Zapnuto"/"Vypnuto" → **OK**

Dočasná aktivace nebo deaktivace režimu Redukce šumu během hovoru

Režim Redukce šumu můžete během hovoru aktivovat nebo deaktivovat provedením jednoho z následujících kroků:

- a.  / **AVC**
Chcete-li zobrazit tlačítko s proměnnou funkcí  / **AVC**, upravte zobrazovaná tlačítka s proměnnou funkcí. Viz část "Nastav. tlačítek", strana 87.
- b.  / [FUNC] / [FUNCTION] → [▲]/[▼]: "Redukce šumu" → **OK**
- c.  / MENU → [▲]/[▼]/[◀]/[▶]: "Redukce šumu" → **OK**

Během hovoru

Přepojení hovoru

Hovor můžete přepojit do jiné cílové stanice (pobočková telefonní stanice nebo vnější účastník).

Přepojení

[Během hovoru]

1. KX-TPA60:

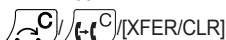

KX-TPA65:

 /  /  /  /  /  [TRANSFER/CLEAR]

2. Vytocíte číslo účastníka, kterému chcete hovor přepojit. → **VOLAT**

3. Počkejte, dokud druhý účastník neodpoví a neoznámí přepojení.

4. KX-TPA60:



KX-TPA65:

Zavěste*1

*1 Při připojení k jiné základní jednotce než KX-TGP600 je postup následující.

KX-TPA60:



KX-TPA65:

 /  /  /  /  /  [TRANSFER/CLEAR]

Poznámka:

- Chcete-li vrátit hovor dříve, než jej cílová stanice přepojení přijme, stiskněte tlačítko **CANCEL**.

Provedení přepojení naslepo (pouze při připojení k jednotce KX-TGP600)

1. Během hovoru stiskněte tlačítko **SLEPĚ***1.

2. Vytocíte číslo účastníka, kterému chcete hovor přepojit. → **VOLAT**

*1 Pokud není přepojování naslepo povoleno, toto tlačítko s proměnnou funkcí se nezobrazí. Požádejte správce o další informace.

Přepojení hovoru uskutečňovaného přes vnitřní spojení

Vnější hovory lze přepojovat mezi 2 sluchátky nebo stolními telefony.

[V pohotovostním režimu]

1. Během hovoru stiskněte tlačítko  / **MENU**.

2.  / **INT**

3. [**A**]/[**T**]: Vyberte požadované sluchátko nebo stolní telefon. → **OK**

4. Počkejte, až vyvolávaný účastník odpoví.

5. KX-TPA60:



KX-TPA65:

Zavěste*1

*1 Při připojení k jiné základní jednotce než KX-TGP600 je postup následující.

KX-TPA60:

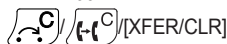

[XFER/CLR]

KX-TPA65:



[TRANSFER/CLEAR]

Přidržení hovoru

Hovor můžete přidržet přidržením v pobočkové telefonní stanici.

Přidržení

Přidržení aktuálního hovoru

1. KX-TPA60:



[HOLD/MSG]

KX-TPA65:



[HOLD]

Poznámka:

- Pokud vyberete jiné tlačítko LINE než pro aktuální hovor, hovor bude přidržen nebo odpojen v závislosti na nastaveních automatického přidržování hovorů. Podrobnosti získáte od prodejce telefonního systému nebo poskytovatele telekomunikačních služeb.

Obnovení přidrženého hovoru

1. KX-TPA60:



[HOLD/MSG]

KX-TPA65:



[HOLD]

Obnovení přidrženého hovoru na vaší lince (pouze při připojení k jednotce KX-TGP600)

1. [↔]/[LINE]

2. Stisknete tlačítko vytáčení, které odpovídá pomalu blikajícímu zelenému indikátoru LINE, nebo stisknutím tlačítka [▲] či [▼] vyberte pomalu blikající zelený indikátor LINE. → **OK**

Přidržení v parkovací zóně systému (parkování hovoru)

Tuto funkci můžete použít jako přepojovací funkci.

Pokud je povolena funkce Parkování hovoru, je v seznamu tlačítek funkcí k dispozici položka "Parkovat". Číslo funkce Parkování hovoru však musí být nastaveno předem. V závislosti na telefonním systému může být nutné zadat číslo funkce Parkování hovoru pro příjem zaparkovaného hovoru. Funkce je závislá na telefonním systému. Požádejte správce o další informace.

Nastavení

1. [X]/[FUNC]/[FUNCTION] → [9] ("Parkovat")

Obnovení (obnovení zaparkovaného hovoru)

[V pohotovostním režimu]

1. Zadejte číslo funkce obnovení zaparkovaného hovoru.

2. KX-TPA60: 

KX-TPA65: Zvedněte sluchátko.

Poznámka:

- V závislosti na telefonním systému může tlačítko s proměnnou funkcí **PARK** blikáním upozorňovat, že je pro linku zaparkován hovor. V takovém případě můžete obnovit hovor stisknutím blikajícího tlačítka s proměnnou funkcí

Během hovoru

PARK K obnovení zaparkovaného hovoru pomocí tlačítka s proměnnou funkcí však musí být předem nastaveno číslo funkce obnovení zaparkovaného hovoru. Požádejte správce o další informace.

Střídavý hovor se dvěma účastníky (dělení hovoru)

Pokud hovoříte s jedním účastníkem, zatímco je přidružen hovor s druhým účastníkem, můžete tyto hovory vzájemně přepínat tam a zpět (střídavě).

Zavolání třetí osobě a přepínání mezi oběma účastníky

1. KX-TPA60:



KX-TPA65:



2. Vytočte klapku druhého účastníka.

3. Po hovoru s druhým účastníkem stiskněte tlačítko

KX-TPA60:



KX-TPA65:



4. Hovořte s původním účastníkem.

Konferenční hovor tří účastníků

Během rozhovoru můžete do hovoru přidat dalšího účastníka, a navázat tak konferenční hovor.

Poznámka:

- Telefonní systém může podporovat pokročilé konferenční funkce, jako jsou konferenční hovory čtyř nebo více účastníků. V takovém případě se postupy řízení konferenčního hovoru mohou lišit od postupů vysvětlených v této části. Podrobnosti získáte od prodejce telefonního systému nebo poskytovatele telekomunikačních služeb.
-

Uskutečnění konferenčního hovoru

1. /[FUNC]/[FUNCTION] během hovoru. → "Konference"

2. Vytočte číslo účastníka, kterého chcete přidat do hovoru. → **VOLAT**

3. **CONF**

Poznámka:

- K získání přímého přístupu k funkci Konference lze také použít tlačítko s proměnnou funkcí **CONF** . Chcete-li zobrazit toto tlačítko, upravte zobrazovaná tlačítka s proměnnou funkcí. Podrobnosti naleznete v části "Nastav. tlačítek", strana 87.
 - Při použití jednotky KX-TPA65 lze v krocích 1 a 3 použít také tlačítko /[CONF].
-

Odebrání účastníka z konferenčního hovoru (pouze při připojení k jednotce KX-TGP600)

Během konferenčního hovoru z něj můžete odebírat další účastníky. Tato operace je však dostupná pouze při konferenčních hovorech, které jste zahájili.

1. Během konferenčního hovoru stiskněte tlačítko

KX-TPA60:



KX-TPA65:



2. /[LINE]

3. Stisknutím tlačítka vytáčení nebo tlačítka [▲] či [▼] a následným stisknutím tlačítka **OK** vyberte číslo linky, které odpovídá účastníkovi, jež chcete spojit.
4. KX-TPA60:
 → [↔]/[LINE]
KX-TPA65:
Zavěste → [↔]/[LINE]
5. Stisknutím tlačítka vytáčení nebo tlačítka [▲] či [▼] a následným stisknutím tlačítka **OK** vyberte číslo linky, které odpovídá zbývajícím účastníkovi.

Poznámka:

- Chcete-li znovu navázat konferenční hovor bez odebrání jednoho či druhého účastníka, pak po provedení kroku 3 stiskněte tlačítko /[FUNC]/[FUNCTION] a poté tlačítko "Konference".

Ukončení konferenčního hovoru

Chcete-li zavěsit a ukončit konferenční hovor,

KX-TPA60:

stiskněte tlačítko .

KX-TPA65:

Zavěste.

Ztlumení

Pokud se chcete soukromě poradit s dalšími osobami v místnosti, zatímco posloucháte druhého účastníka telefonického hovoru přes reproduktor nebo sluchátko, můžete deaktivovat mikrofon nebo sluchátko.

Nastavení nebo zrušení

1. /MUTE

Poznámka:

- Pokud bliká tlačítko /MUTE, ztlumení je zapnuto.
Pokud není tlačítko s proměnnou funkcí /MUTE na displeji LCD zobrazeno, zobrazí se symbol /MUTE na 1. řádku displeje LCD.
- Pokud během ztlumení přepnete na hlasitý odposlech nebo z hlasitého odposlechu, ztlumení se zachová.
- Pokud během ztlumení připojíte nebo odpojíte náhlavní soupravu, ztlumení se zachová.
- Při použití jednotky KX-TPA65 lze také použít tlačítko /[MUTE].

Čekající hovor

Pokud během hovoru přijde druhý hovor, uslyšíte tón čekajícího hovoru. Druhý hovor můžete přijmout odpojením nebo přidržemím aktuálního hovoru.

Jedná se o volitelnou službu telekomunikační společnosti. Můžete obdržet tón čekajícího hovoru a informace o volajícím účastníkovi. Podrobnosti získáte od prodejce telefonního systému nebo poskytovatele telekomunikačních služeb.

Odpojení aktuálního hovoru a následný hovor s novým účastníkem

[Zatímco slyšíte tón čekajícího hovoru]

1. KX-TPA60:



KX-TPA65:

Během hovoru

Zavěste.

2. KX-TPA60:



KX-TPA65:

Zvedněte sluchátko.

Přidržení aktuálního hovoru a následný hovor s novým účastníkem

1.  / ANSWER

Poznámka:

- Při příjmu čekajícího hovoru postupujte takto:

KX-TPA60:



/ [HOLD/MSG]

KX-TPA65:



Hlasitý příposlech hovoru (pouze jednotka KX-TPA65)

Při hovoru dvou účastníků pomocí kabelového sluchátka můžete dalším lidem umožnit poslouchat hovor přes reproduktor, zatímco budete pokračovat v hovoru pomocí kabelového sluchátka.

Zahájení a zrušení

1.  / [SP-PHONE]

Poznámka:

- Pokud je aktivní hlasitý příposlech hovoru, dojde při vrácení kabelového sluchátka do vidlice k aktivaci režimu handsfree.







Přesměrování hovorů a funkce Nerušit

Příchozí hovory můžete automaticky přesměrovat do jiné cílové stanice. Příchozí hovory mohou být také odmítnuty (funkce Nerušit).

Poznámka:

- Funkce Nerušit je dostupná pouze při připojení k jednotce KX-TGP600.

Získání přístupu k nastavením přesměrování hovorů a funkce Nerušit

1. V pohotovostním režimu stiskněte tlačítko  a poté tlačítko  ("Přesměr/Neruš***").
2. Pokud má jednotka více linek, vyberte stisknutím tlačítka  nebo  požadovanou linku. → **OK**
3. /: Vyberte typ přesměrování nebo nastavení funkce Nerušit, které chcete použít. → **OK**



Dostupná nastavení jsou:

- Neruš: Slouží k aktivaci funkce Nerušit*2 (Veškeré příchozí hovory jsou automaticky odmítnuty.)
 - Přesm(vše): Slouží k aktivaci přesměrování veškerých hovorů (Veškeré příchozí hovory jsou přesměrovány.)
 - Přesm(obs): Slouží k aktivaci přesměrování při obsazení (Příchozí hovory jsou přesměrovány pouze v případě, že je vaše pobočková telefonní stanice používána.)
 - Přesm(nep): Slouží k aktivaci přesměrování nepřijatých hovorů (Příchozí hovor je přesměrován, pokud jej během určité doby nepřijmete.)
4. Po výběru přesměrování zadejte nové číslo cílové stanice pro přesměrování nebo potvrďte či změňte dříve nastavené číslo cílové stanice pro přesměrování. → **OK**

*1 "Přesměrování" při připojení k jiné základní jednotce než KX-TGP600.

*2 Pouze při připojení k jednotce KX-TGP600.

Poznámka:

- Po aktivaci přesměrování hovorů nebo funkce Nerušit se na displeji v pohotovostním režimu zobrazí /Fwd nebo /DND.
- Nastavení přesměrování nelze použít pro sdílenou linku.

Poslech zpráv hlasové pošty (pouze při připojení k jednotce KX-TGP600)

Když obdržíte hlasovou zprávu, zobrazí se text "Hlas.zpráva" a ikona .

Nové zprávy můžete zkontrolovat zpřístupněním schránky.

[V pohotovostním režimu]

1. Stiskněte a přidržte tlačítko

KX-TPA60:



KX-TPA65:



2. /: Vyberte linku, pro kterou je zobrazena ikona . → **OK**

Poznámka:

- Pokud je pro sluchátko nebo stolní telefon nakonfigurována pouze jedna linka, krok 2 není nutný.
- Při použití jednotky KX-TPA60 nelze tuto funkci použít, pokud je přidružen hovor.

Použití telefonního seznamu

Jednotka KX-TGP600 má k dispozici 3 typy telefonního seznamu.

1. Telefonní seznam sluchátka
Tento telefonní seznam je uložen ve sluchátku nebo stolním telefonu.
2. Telefonní seznam základní jednotky (pouze při připojení k jiné základní jednotce než KX-TGP600)
Tento telefonní seznam je uložen v základní jednotce.
3. Vzdálený telefonní seznam (pouze při připojení k jednotce KX-TGP600)
Službu vzdáleného telefonního seznamu můžete použít, pokud ji telekomunikační společnost poskytuje. Podrobnosti získáte od prodejce telefonního systému nebo poskytovatele telekomunikačních služeb.

	Telefonní seznam sluchátka	Telefonní seznam základní jednotky	Vzdálený telefonní seznam
Ukládání nových položek	✓	✓	—
Úprava uložených položek	✓	✓	—
Odstranění uložených položek	✓	✓	—
Vyhledávání v telefonním seznamu podle jména	✓	✓	✓
Vyhledávání v telefonním seznamu podle kategorie	✓	—	—
Telefonní čísla pro každou položku	Až 5	Až 2	Až 5*1
Soukromé vyzvánění	✓	—	—

*1 Tento počet závisí na používané službě.

Použití telefonního seznamu sluchátka

Do sluchátka nebo stolního telefonu můžete uložit až 500 telefonních čísel společně se jmény pro usnadnění přístupu. Můžete také nastavit jedinečná schémata vyzvánění pro různé kategorie, aby bylo možné rozpoznat přichozí hovory. Všechny položky telefonního seznamu se ukládají v abecedním pořadí. Telefonní seznam můžete z bezpečnostních důvodů uzamknout.

- Pokyny pro vyhledání položky v telefonním seznamu naleznete v části "Vyhledání položky v telefonním seznamu sluchátka", strana 62.
- Informace o dalším telefonním seznamu, který může obsahovat více než 500 položek, naleznete v části "Použití vzdáleného telefonního seznamu", strana 67.

Poznámka:

- Doporučujeme vytvořit si zálohy dat telefonních seznamů sluchátek a stolních telefonů pro případ, že se data stanou neopravitelná v důsledku závady produktu.
- Jeden záznam (tj. jméno) může mít více telefonních čísel. Vzhledem k tomu, že kapacita telefonního seznamu je omezena počtem uložených telefonních čísel, snižší se při uložení více telefonních čísel do záznamu maximální počet záznamů.
- Navíc pokud poskytovatel telekomunikačních služeb podporuje následující data telefonních seznamů, můžete je stáhnout přes síť.
U jmen s více než 24 znaků se přebytečné znaky odstraní.
Telefonní čísla delší než 32 číslic jsou neplatná.

Soukromé vyzvánění

Záznamy v telefonním seznamu můžete uspořádat do jedné z 9 kategorií soukromého vyzvánění. Pro každou kategorii je možné nastavit odlišné schéma vyzvánění*1. Když se zobrazené ID volajícího*2 shoduje s telefonním číslem nebo jménem uloženým v telefonním seznamu, sluchátko nebo stolní telefon bude vyzvánět podle nastavení kategorie soukromého vyzvánění.



*1 Informace o schématech vyzvánění naleznete v části "Nastav. příchozí", strana 85.

*2 Informace o ID volajícího naleznete v části "ID volajícího", strana 48.

Uložení položky do telefonního seznamu sluchátka

Uložení nové položky

[V pohotovostním režimu]

1.  /MENU
2. [▲]/[▼]/[◀]/[▶]:  → **OK**
3. Zadejte jméno (maximálně 24 znaků). → **OK**
4. [▲]/[▼]: Vyberte typ telefonního čísla (1 až 5). → **OK**
5. Zadejte telefonní číslo (maximálně 32 číslic). → **OK**
6. Opakováním kroků 4 a 5 přidejte další typy telefonních čísel.
7. [▲]/[▼]: "Není v kategor." → **OK**
8. Vyberte kategorii. → **OK**
9. Chcete-li vybrat výchozí číslo pro záznam, stisknutím tlačítka [▲] nebo [▼] vyberte položku "Výchozí TEL. č.". → **OK**
10. [▲]/[▼]: Vyberte číslo, které chcete použít jako výchozí. → **OK**
11. **ULOŽ**

Použití telefonního seznamu

Poznámka:

- Pokud nechcete přiřadit kategorii, kroky 7 a 8 lze vynechat.
- Pokud nechcete přiřadit výchozí číslo, můžete kroky 9 a 10 vynechat. (Jako výchozí číslo se automaticky přiřadí první zadané číslo pro záznam.)
- Platnými znaky jsou číslice "0" až "9" a symboly "X", "†", "+", "P".
- Pokud již existuje položka se stejným jménem a číslem, nově přidané informace budou spojeny s existující položkou.
- Pokyny pro zadávání znaků naleznete v části "Zadávání znaků", strana 40.

Uložení položky pomocí vytáčení

Můžete nejdříve vytvořit číslo a poté je přidat jako záznam telefonního seznamu.

[V pohotovostním režimu]

1. Vytocíte číslo.
2. 
3. Zadejte jméno (maximálně 24 znaků). → **OK**
4. [▲]/[▼]: Vyberte typ telefonního čísla (**1** až **5**). → **OK**
5. V případě potřeby upravte telefonní číslo. → **OK**
6. Opakováním kroků 4 a 5 přidejte další typy telefonních čísel.
7. [▲]/[▼]: "Není v kategor." → **OK**
8. Vyberte kategorii. → **OK**
9. Chcete-li vybrat výchozí číslo pro záznam, stisknutím tlačítka [▲] nebo [▼] vyberte položku "Výchozí TEL. č.". → **OK**
10. [▲]/[▼]: Vyberte číslo, které chcete použít jako výchozí. → **OK**
11. **ULOŽ**

Poznámka:

- Pokud nechcete přiřadit kategorii, kroky 7 a 8 lze vynechat.
- Pokud nechcete přiřadit výchozí číslo, můžete kroky 9 a 10 vynechat. (Jako výchozí číslo se automaticky přiřadí první zadané číslo pro záznam.)
- Platnými znaky jsou číslice "0" až "9" a symboly "X", "†", "+", "P".
- Pokud již existuje položka se stejným jménem a číslem, nově přidané informace budou spojeny s existující položkou.
- Pokyny pro zadávání znaků naleznete v části "Zadávání znaků", strana 40.

Uložení položky pomocí seznamu příchozích nebo odchozích hovorů

Do telefonního seznamu sluchátka můžete přidat číslo, které je uvedeno v seznamu příchozích nebo odchozích hovorů.

[V pohotovostním režimu]

1. Zobrazte seznam příchozích nebo odchozích hovorů. Podrobnosti naleznete v části strana 37.
2. [▲]/[▼]: Vyberte požadovanou položku. →  / **MENU**
3. [▲]/[▼]: "Ulož tel.seznam" → **OK**
4. V případě potřeby upravte jméno. → **OK**
5. [▲]/[▼]: Vyberte typ telefonního čísla (**1** až **5**). → **OK**
6. V případě potřeby upravte telefonní číslo. → **OK**
7. Opakováním kroků 5 a 6 přidejte další typy telefonních čísel.

8. [▲]/[▼]: "Není v kategor." → **OK**
9. Vyberte kategorii. → **OK**
10. Chcete-li vybrat výchozí číslo pro záznam, stisknutím tlačítka [▲] nebo [▼] vyberte položku "Výchozí TEL. č." → **OK**
11. [▲]/[▼]: Vyberte číslo, které chcete použít jako výchozí. → **OK**
12. **ULOŽ**

Poznámka:

- Pokud nechcete přiřadit kategorii, kroky 8 a 9 lze vynechat.
- Pokud nechcete přiřadit výchozí číslo, můžete kroky 10 a 11 vynechat. (Jako výchozí číslo se automaticky přiřadí první zadané číslo pro záznam.)
- Platnými znaky jsou číslice "0" až "9" a symboly "X", "†", "+", "P".
- Pokud již existuje položka se stejným jménem a číslem, nově přidané informace budou spojeny s existující položkou.
- Pokyny pro zadávání znaků naleznete v části "Zadávání znaků", strana 40.
- Při připojení k jiné základní jednotce než KX-TGP600 se mezi kroky 3 a 4 zobrazí nabídka pro výběr cíle uložení telefonního seznamu.







Úprava uložené položky v telefonním seznamu sluchátka

Úprava uložené položky

[V pohotovostním režimu]



1. **📖**
 2. [▲]/[▼]: "Tel. seznam" → **OK***1
 3. Zadejte jméno nebo první znak(y) požadovaného jména. → **OK**
 4. [▲]/[▼]: Vyberte požadovanou položku. → **☰ / MENU**
 5. [▲]/[▼]: "Editovat" → **OK**
 6. [▲]/[▼]: Vyberte požadované jméno, telefonní číslo, kategorii nebo výchozí telefonní číslo. → **OK**
 7. Data podle potřeby upravte. → **OK**
 8. Opakujte kroky 6 až 7 a upravte další položky, které chcete změnit.
 9. **ULOŽ**
- *1 Pokud je povolen pouze telefonní seznam sluchátka, tento krok se přeskočí.

Poznámka:

- Změna znaku nebo číslice:
 1. Stisknutím tlačítka [◀] nebo [▶] zvýrazněte znak nebo číslici.
 2. Odstraňte znak nebo číslici.
 KX-TPA60:
 /  [XFER/CLR]
 KX-TPA65:
 /  [TRANSFER/CLEAR]
 3. Zadejte nový znak nebo novou číslici.
- Vymazání celého řádku:
 KX-TPA60:
 Stiskněte a přidržte tlačítko  /  [XFER/CLR] déle než 1 sekundu.
 KX-TPA65:

Použití telefonního seznamu











Stiskněte a přidržte tlačítko  / C /  / C / [TRANSFER/CLEAR] déle než 1 sekundu.

- Chcete-li posunout kurzor doleva nebo doprava, stiskněte tlačítko [], respektive tlačítko [].
 - Podrobnosti o zadávání znaků naleznete v části "Zadávání znaků", strana 40.
-

Úprava názvů kategorií

Názvy kategorií v telefonním seznamu lze upravit.

[V pohotovostním režimu]

1.  / MENU
2. []/[]/[]:  → **OK**
3. []/[]: "Nastav.displeje" → **OK**
4. []/[]: "Jméno skupiny" → **OK**
5. []/[]: Vyberte číslo požadované kategorie (1–9). → **OK**
6. Zadejte název kategorie (maximálně 13 znaků). → **OK**
7. Opakujte kroky 5 a 6 pro každý název kategorie, který chcete upravit.











Poznámka:

- Podrobnosti o zadávání znaků naleznete v části "Zadávání znaků", strana 40.
-

Odstranění uložené položky v telefonním seznamu sluchátka

Odstranění uložené položky

[V pohotovostním režimu]

1. 
2. []/[]: "Tel. seznam"*1 → **OK**
3. Zadejte jméno nebo první znak(y) požadovaného jména. → **OK**
4. []/[]: Vyberte požadovanou položku.
5.  / MENU
6. []/[]: "Vymazat" → **OK***2
7. []/[]: "Ano" → **OK**

*1 Pokud je povolen pouze telefonní seznam sluchátka, tento krok se přeskočí.

*2 Chcete-li odstranit všechny položky, vyberte místo možnosti "Vymazat" možnost "Vymazat vše".





Vyhledání položky v telefonním seznamu sluchátka

Položku v telefonním seznamu můžete vyhledat provedením níže uvedených kroků.

Vyhledání podle jména

Položku v telefonním seznamu můžete také vyhledat zadáním jména:

[V pohotovostním režimu]

1. 
2. []/[]: "Tel. seznam"*1 → **OK**
3. Zadejte jméno nebo první znak(y) požadovaného jména. → **OK**
4. []/[]: Vyberte požadovanou položku.*2
5. Stiskněte navigační tlačítko [STŘED]/[ENTER].

6. [▲]/[▼]: Vyberte požadované telefonní číslo.

7. KX-TPA60:



KX-TPA65:

Zvedněte sluchátko.

*1 Pokud je povolen pouze telefonní seznam sluchátka, tento krok se přeskočí.

*2 Pokud stisknete a přidržíte tlačítko [▲]/[▼], automaticky se zobrazí další nebo předchozí položky.

Vyhledání podle kategorie

Pokud jsou položkám v telefonním seznamu přiřazeny kategorie, můžete vyhledávat podle kategorie.

[V pohotovostním režimu]

1.

2. [▲]/[▼]: "Tel. seznam"*1 → **OK**

3. [#]

4. [▲]/[▼]: Vyberte kategorii. → **OK**

5. Zadejte název položky v kategorii. → **OK**

6. [▲]/[▼]: Vyberte požadovanou položku.

7. KX-TPA60:



KX-TPA65:

Zvedněte sluchátko.

*1 Pokud je povolen pouze telefonní seznam sluchátka, tento krok se přeskočí.

Vyhledání stisknutím tlačítek vytáčení

Položku v telefonním seznamu můžete také vyhledat stisknutím více tlačítek vytáčení, pokud je zobrazen telefonní seznam.

1. Stisknutím tlačítek vytáčení zadejte požadované jméno podle tabulek znaků*1.

*1 Podrobnosti o znacích přiřazených tlačítkům vytáčení naleznete v následující tabulce.

Přípona	CE/UK/AL/LA/LC/X*1/C/ (žádná)	CE/UK/AL/X*1	RU
Tlačítka	ABC (latinka)	АВГ (řecké)	АБВ (cyrilice)
[1]	☎→*→1	☎→*→1	☎→*→1
[2]	A→B→C→2	A→B→Г→2	A→Б→В→Г→2→A→B→C→2
[3]	D→E→F→3	Δ→E→Z→3	Д→E→Ё→Ж→3→3→D→E→F→3
[4]	G→H→I→4	H→Θ→I→4	И→Й→K→Л→4→G→H→I→4
[5]	J→K→L→5	K→Λ→M→5	M→H→O→П→5→J→K→L→5
[6]	M→N→O→6	N→Ξ→O→6	P→C→T→Y→6→M→N→O→6
[7]	P→Q→R→S→7	Π→P→Σ→7	Φ→X→Ц→Ч→7→P→Q→R→S→7
[8]	T→U→V→8	T→Y→Φ→8	Ш→Щ→Ъ→Ы→8→T→U→V→8
[9]	W→X→Y→Z→9	X→Ψ→Ω→9	Ъ→Э→Ю→Я→9→W→X→Y→Z→9
[0]	0→mezera	0→mezera	0→mezera

*1 Pouze jednotka KX-TPA65.

● Opakovaným stisknutím tlačítka budete cyklicky procházet znaky přiřazené danému tlačítku. Chcete-li například zadat písmeno "C" v režimu Latinka, stiskněte tlačítko [2] 3krát.

Použití telefonního seznamu

- Obrázky tlačítek v tabulce se mohou vzhledem lišit od skutečných tlačítek na sluchátku nebo stolním telefonem.

Tabulka znaků pro vyhledávání v telefonním seznamu sluchátka

Tato tabulka platí pro tlačítka vytáčení pouze při vyhledávání v telefonním seznamu sluchátka. Podrobnosti o tabulce znaků pro jiné operace naleznete v části "Tabulka znakových režimů", strana 84.

Příklad: Chcete zadat jméno "ANNE" v režimu Latinka.

[2] → [6] → [6] → [►] → [6] → [6] → [3] → [3]

Poznámka:

- Dostupnost závisí na telefonním systému. Požádejte správce o další informace.

Uzamknutí telefonního seznamu sluchátka

Telefonní seznam můžete uzamknout nebo odemknout, pokud je sluchátko nebo stolní telefon v pohotovostním režimu. Pokud není nastaveno žádné heslo, telefonní seznam nelze uzamknout. Podrobnosti o nastavení hesla naleznete v části "Nastavení hesla", strana 39.

Uzamknutí a odemknutí telefonního seznamu

Uzamknutí

1. Stiskněte a přidržte tlačítko  déle než 2 sekundy. Zobrazí se symbol .

Odemknutí

1. Stiskněte a přidržte tlačítko  déle než 2 sekundy.
2. Zadejte heslo.*2
3. Chcete-li přejít zpět do pohotovostního režimu, stiskněte KX-TPA60:



KX-TPA65:

⊗/[CANCEL]

Dočasné odemknutí telefonního seznamu

1. 
2. Zadejte heslo.*2



*1 Protokol volání je rovněž zablokován.

*2 Zadáte-li 3krát nesprávné heslo, po dobu přibližně 30 sekund nebude možné zadat žádné heslo.

Použití telefonního seznamu základní jednotky (pouze při připojení k jiné základní jednotce než KX-TGP600)

Uložení položky do telefonního seznamu základní jednotky

Uložení nové položky

1.  / **MENU**
2. [▲]/[▼]/[◀]/[▶]:  → **OK**
3. [▲]/[▼]: "Tel.seznam zákł." → **OK**
4. Zadejte jméno (maximálně 24 znaků). → **OK***1
5. [▲]/[▼]: Vyberte typ telefonního čísla (1 až 3*2). → **OK**
6. Zadejte telefonní číslo (maximálně 32 číslic). → **OK**
7. Opakováním kroků 4 a 5 přidejte další typy telefonních čísel.
8. **ULOŽ**

*1 Pokud nelze telefonní seznam zaregistrovat, zobrazí se zpráva "Nedostupný".



*2 Můžete zaregistrovat až 2 telefonní čísla na jednu položku.

Poznámka:

- Platnými znaky jsou číslice "0" až "9" a symboly "x", "†", "+".
- Pokud již existuje položka se stejným jménem a číslem, nově přidané informace budou spojeny s existující položkou.
- Pokyny pro zadávání znaků naleznete v části "Zadávání znaků", strana 40.

Úprava uložených položek v telefonním seznamu základní jednotky

[V pohotovostním režimu]

1. 
2. [▲]/[▼]: "Tel.seznam zákł." → **OK**
3. Zadejte jméno nebo první znak(y) požadovaného jména. → **OK**
4. [▲]/[▼]: Vyberte požadovanou položku. →  / **MENU**
5. [▲]/[▼]: Vyberte požadované telefonní číslo. → **OK**
6. [▲]/[▼]: "Editovat" → **OK**
7. Podle potřeby upravte nastavení jména a telefonního čísla.
8. **ULOŽ**

Odstranění položek uložených v telefonním seznamu základní jednotky

Telefonní seznam základní jednotky

[V pohotovostním režimu]

1. 
2. [▲]/[▼]: "Tel.seznam zákł." → **OK**
3. Zadejte jméno nebo první znak(y) požadovaného jména. → **OK**

Použití telefonního seznamu

4. [▲]/[▼]: Vyberte požadovanou položku. → /MENU
5. [▲]/[▼]: Vyberte požadované telefonní číslo. → **OK**
6. [▲]/[▼]: "Vymazat" → **OK***1
7. [▲]/[▼]: "Ano" → **OK**



*1 Chcete-li odstranit všechny položky, můžete v kroku 6 vybrat možnost "Vymazat vše".

Vyhledání položky v telefonním seznamu základní jednotky

Vyhledání podle jména

Položku v telefonním seznamu můžete také vyhledat zadáním jména:

[V pohotovostním režimu]

1. 
2. [▲]/[▼]: "Tel.seznam zák." → **OK**
3. Zadejte jméno nebo první znak(y) požadovaného jména. → **OK**
4. [▲]/[▼]: Vyberte požadovanou položku. → /MENU*1.
5. [▲]/[▼]: Vyberte požadované telefonní číslo.
6. KX-TPA60:



KX-TPA65:

Zvedněte sluchátko.

*1 Pokud stisknete a přidržíte tlačítko [▲]/[▼], automaticky se zobrazí další nebo předchozí položky.

Použití vzdáleného telefonního seznamu (pouze při připojení k jednotce KX-TGP600)

Kromě telefonního seznamu sluchátka můžete využívat vzdálený telefonní seznam, pokud je k dispozici.

Poznámka:



- Nastavení této funkce doporučujeme svěřit správci. Požádejte správce o další informace.

Vyhledání položky ve vzdáleném telefonním seznamu

Vyhledání podle jména

Položku v telefonním seznamu můžete také vyhledat zadáním jména:



[V pohotovostním režimu]

1. 
 2. [▲]/[▼]: "Vzdál.tel.seznam"^{*1}. → **OK**
 3. Zadejte jméno nebo první znak(y) požadovaného jména. → **OK**
 4. [▲]/[▼]: Vyberte požadovanou položku. → **OK**^{*2}
 5. [▲]/[▼]: Vyberte požadované telefonní číslo.
 6. KX-TPA60:

KX-TPA65:
Zvedněte sluchátko.
- *1 Pokud je povolen pouze vzdálený telefonní seznam, tento krok se přeskočí.
*2 Pokud stisknete a přidržíte tlačítko [▲]/[▼], automaticky se zobrazí další nebo předchozí položky.

Přizpůsobení telefonu

Změna zobrazení čísla a názvu sluchátka

Můžete změnit zobrazení čísla a názvu sluchátka, pokud je sluchátko nebo stolní telefon v pohotovostním režimu.

1.  / **MENU**
2. [**▲**]/[**▼**]/[**◀**]/[**▶**]:  → **OK**
3. [**▲**]/[**▼**]: "Nastav.displeje" → **OK**
4. [**▲**]/[**▼**]: "Pohotovost.režim" → **OK**
5. [**▲**]/[**▼**]: Vyberte požadovanou položku. → **OK**

Tlačítka zkrácené volby

Po přiřazení telefonních čísel tlačítkům vytáčení můžete uskutečnit hovor stisknutím a přidržetím tlačítka vytáčení.

- "Vytáčení tlačítkem zkrácené volby", strana 44

Přiřazení tlačítek zkrácené volby z telefonního seznamu

Telefonní číslo uložené v telefonním seznamu sluchátka můžete přiřadit tlačítku, které bude používáno jako tlačítko zkrácené volby.

1. V pohotovostním režimu stiskněte a přidržte tlačítko vytáčení (0–9) déle než 1 sekundu.
2.  / **MENU**
3. [**▲**]/[**▼**]: Vyberte položku "Zkopír. z tel.s.". → **OK**
4. Zadejte požadované jméno. → **OK**
5. [**▲**]/[**▼**]: Vyberte číslo. → **OK**
6. "Uložit" → **OK**

Poznámka:

- Podrobnosti o vyhledání položky v telefonním seznamu naleznete v části "Vyhledání položky v telefonním seznamu sluchátka", strana 62.

Úprava tlačítek zkrácené volby

1. V pohotovostním režimu stiskněte a přidržte tlačítko vytáčení (0–9) déle než 1 sekundu.
2.  / **MENU**
3. [**▲**]/[**▼**]: "Editovat" → **OK**
4. V případě potřeby upravte název tlačítka zkrácené volby. → **OK**
5. V případě potřeby upravte číslo tlačítka zkrácené volby. → **OK**
6. "Uložit" → **OK**

Odstranění tlačítka zkrácené volby

1. V pohotovostním režimu stiskněte a přidržte tlačítko vytáčení přiřazené jako tlačítko zkrácené volby déle než 1 sekundu.*1
2.  / **MENU**
3. [**▲**]/[**▼**]: "Vymazat" → **OK***2

4. [▲]/[▼]: "Ano" → **OK**

*1 Zatímco jsou zobrazeny informace tlačítka zkrácené volby, můžete stisknutím tlačítka [▲] nebo [▼] vybrat jiné číslo tlačítka zkrácené volby.

*2 Chcete-li odstranit všechny položky, vyberte místo možnosti "Vymazat" možnost "Vymazat vše".

Výběr typu vytáčení tlačítkem zkrácené volby

Pro každé přiřazené tlačítko zkrácené volby můžete vybrat jeden ze 2 typů vytáčení tlačítkem zkrácené volby.

1. V pohotovostním režimu stiskněte a přidržte tlačítko vytáčení (0–9) déle než 1 sekundu.

2.  / **MENU**

3. [▲]/[▼]: "Automat. volání" → **OK**

4. "Manuální"/"Automaticky" → **OK**

- **Manuální:**

Provedení operace vytáčení uskuteční hovor na číslo přiřazené tlačítku zkrácené volby. Podrobnosti naleznete v části "Vytáčení tlačítkem zkrácené volby", strana 44.

- **Automaticky:**

Stisknutí a přidržení přiřazeného tlačítka zkrácené volby po nastavený počet sekund způsobí okamžitě vytáčení čísla přiřazeného tlačítku zkrácené volby.

Poznámka:

- Pokyny pro výběr počtu sekund, po jejichž uplynutí se automaticky uskuteční hovor, naleznete v odstavci "Čas přímá volba" v části "Nastav. tlačítek", strana 87.

Nastavení varování se zprávou

V nastaveném čase zazní varovný signál. Může se také zobrazit krátká zpráva. Varování se zprávou je dostupné pouze v případě, že je sluchátko nebo stolní telefon v dosahu základní jednotky.

Poznámka:

- Pro každé varování se zprávou můžete vybrat schéma vyzvánění. Podrobnosti naleznete v části "Nastav. příchozí", strana 85.
- Pokud v čase, v němž má zaznít varovný signál, uskutečňujete hovor, varovný signál zazní po ukončení hovoru.

Nastavení varování se zprávou

[V pohotovostním režimu]

1.  / **MENU**

2. [▲]/[▼]/[◀]/[▶]:  → **OK**

3. [▲]/[▼]: Vyberte číslo varování (1–3). → **OK**

4. [▲]/[▼]: Vyberte režim varování. → **OK**

Jsou dostupné následující režimy varování:

- Vypnuto: Slouží k deaktivaci vybraného varování se zprávou.
 - Jednou: Vybrané varování se zprávou proběhne pouze jednou.
 - Opakovat denně: Vybrané varování se zprávou proběhne každý den ve stejném čase.
 - Opakovat týdně: Vybrané varování se zprávou proběhne ve zvolených dnech týdne, a to vždy ve stejném čase.
5. Nastavte čas a datum pro varování se zprávou. Informace, které je nutné zadat, závisejí na režimu varování.
- Jednou: Zadejte datum a čas pomocí navigačních tlačítek nebo tlačítek vytáčení. → **OK**
 - Opakovat denně: Zadejte čas dne pomocí navigačních tlačítek nebo tlačítek vytáčení. → **OK**
 - Opakovat týdně:
 - a. [▲]/[▼]: Vyberte den týdne. → 

Přizpůsobení telefonu

U každého vybraného dne týdne se zobrazí značka ✓. Tímto způsobem můžete vybrat více dnů týdne.

- b. Po výběru 1 nebo více dnů týdne. → **OK**
- c. Zadejte čas dne pomocí navigačních tlačítek nebo tlačítek vytáčení. → **OK**
6. Zadejte text zprávy, který se zobrazí při varování se zprávou. → **OK**
7. **OK**
8. "Uložit" → **OK**

Poznámka:

- Podrobnosti o zadávání znaků naleznete v části "Zadávání znaků", strana 40.
- Při zadávání času dne můžete pomocí tlačítka [DO/OD] přepínat mezi dopolednem a odpolednem. Tlačítko [DO/OD] se nezobrazí, pokud je nastaven 24hodinový formát zobrazení času.

Odstranění varování se zprávou

[V pohotovostním režimu]

1.  / **MENU**
2. [▲]/[▼]/[◀]/[▶]:  → **OK**
3. [▲]/[▼]: Vyberte číslo varování (1–3). → **DELETE** / 
4. [▲]/[▼]: "Ano" → **OK**

Ukončení varování se zprávou

[Během varovného vyzvánění]

1. KX-TPA60:



   / [XFER/CLR],  nebo umístíte sluchátko do nabíječky

KX-TPA65:

 / [CANCEL],  / C /  / C / [TRANSFER/CLEAR] nebo 

Změna tlačítek funkcí

[V pohotovostním režimu]

1.  / **MENU**
2. [▲]/[▼]/[◀]/[▶]:  → **OK**
3. [▲]/[▼]: "Nastav. tlačítek" → **OK**
4. [▲]/[▼]: "Funkční tlačít." → **OK**
5. [▲]/[▼]: Vyberte položku, kterou chcete změnit. → **OK** *1
6. [▲]/[▼]: Vyberte novou položku, kterou chcete přiřadit. → **OK** *1



*1 Chcete-li přejít dolů, stiskněte tlačítko **DALŠÍ**.

Poznámka:

- Stejnou funkci můžete přiřadit více tlačítkům vytáčení.
- Je nutné přiřadit funkci každému tlačítku.

Změna výchozích nastavení sluchátka

Výběr hlavní položky v pohotovostním režimu

1.  / **MENU**
2. [**▲**]/[**▼**]/[**◀**]/[**▶**]:  → **OK**
3. [**▲**]/[**▼**]: Vyberte hlavní položku. → **OK**



Hlavní položka	Podřízená položka			Strana
Nastav. příchodí	Hlasitost vyzv.	Typ zvonění	Zvonění nabíjení	strana 85
	Upomínka	Úsporný režim	Hlas. vyzv. sluch.	
Nastavení hovoru	Redukce šumu	Hlasitost repro.	Hlasitost hovoru	strana 86
	Hlasitost sluch.	Nastav. mikrofon	Hovor při dobíj.	
	Equalizer			
Nastav. odpovědi	Odp.všemi tlačít	Přij.vyzvednutím	Auto odpověď	strana 86
	Zpož.odpověď			
Nastav. tlačítek	Funkční tlačít.	Úprava tlačítek	Název tlačítek	strana 87
	Typ uzamčení	Čas autom. zámku	Čas přímá volba	
Nastav.displeje	Volba jazyka LCD	Podsvícení tel	Jas LCD	strana 89
	Pohotovost.režim	Název sluchátka	Jméno skupiny	
	Formát data	Formát času	Volající ID	
	Barevné schéma	Monitor základny		
Volba tónu	Tón tl. Zap/vyp	Tón mimo dosah		strana 90
Možnosti systému	Registr.sluchát.	Zrušit základnu	Vybrat základnu	strana 90
	Uzamknout ručku	Změnit PIN	informace sluch.	
Další volby	Změň heslo ručky	Vynulovat sluch.	Webové rozhraní	strana 91

Změna výchozích nastavení systému

Důležité:

- Funkce je závislá na telefonním systému. Požádejte správce o další informace.

[V pohotovostním režimu]

1.  / **MENU**
2. [**▲**]/[**▼**]/[**◀**]/[**▶**]:  → **OK**
3. [**▲**]/[**▼**]: Vyberte hlavní položku. → **OK**

Hlavní položka	Podřízená položka			Strana
Stav	Stav linky	Verze firmware	IP režim	strana 92
	Nastavení IPv4	Nastavení IPv6	MAC adresa	
	LLDP	VLAN		

Přizpůsobení telefonu



Hlavní položka	Podřízená položka			Strana
Nastavení sítě	Výběr IP režimu	Nastavení IPv4	Nastavení IPv6	strana 92
	LLDP	VLAN	Rychlost připoj.	
Nastav. systému	Registr. sluchát.	Zrušit registr.	Změna PIN zákl.	strana 93
	Nastav čas/datum	Režim opakovače	Nastav. Multiline	
	Autentifikace	Kód pro linku	Nastavení Xsi	
	Nastavení UC	Nastav. paralel.		
Nastavení volání	Blok. anonymní	Anonymní hovor	Blokování ID	strana 94
	Kdekoli	Vzdálená kancel.	Současné zvonění	

Blokování anonymních hovorů (pouze při připojení k jednotce KX-TGP600)

Tato funkce umožňuje jednotce odmítat hovory, pokud je obdrží bez telefonního čísla. Výchozí nastavení je "Vypnuto".

Důležité:

- Doporučujeme svěřit nastavení správci. Požádejte správce o další informace.
- Tato funkce není dostupná pro sdílené linky.

1.  /MENU
2. [▲]/[▼]/[◀]/[▶]:  → **OK**
3. [▲]/[▼]: "Nastavení volání" → **OK**
4. [▲]/[▼]: "Blok. anonymní" → **OK**
5. [▲]/[▼]: Vyberte požadovanou linku. → **OK**
6. [▲]/[▼]: "Zapnuto"/"Vypnuto" → **OK**



Blokování příchozích hovorů od účastníka (pouze uživatelé služby ID volajícího)

Tato funkce umožňuje jednotce odmítat hovory ze stanovených telefonních čísel, které nechcete přijímat, jako jsou nevyžádané hovory.



Při příchozím hovoru nebude jednotka vyzvánět, zatímco bude probíhat identifikace volajícího. Pokud se telefonní číslo shoduje se záznamem v seznamu blokováných hovorů, jednotka hovor odmítne.

Ukládání nežádoucích volajících (pouze při připojení k jednotce KX-TGP600)



Do seznamu blokováných hovorů můžete uložit až 20 telefonních čísel na jednu linku s využitím seznamu volajících nebo přímým zadáním čísel.

1.  /MENU
2. [▲]/[▼]/[◀]/[▶]:  → **OK**
3. [▲]/[▼]: "Nastavení volání" → **OK**
4. [▲]/[▼]: "Blokování ID" → **OK**
5. [▲]/[▼]: Vyberte požadovanou linku. → **OK**
6. [▲]/[▼]: Vyberte prázdný řádek. → **OK**
7. Zadejte telefonní číslo (maximálně 32 číslic). → **OK**

Úprava odmítnutých telefonních čísel (pouze při připojení k jednotce KX-TGP600)

1.  /MENU
2. [▲]/[▼]/[◀]/[▶]:  → **OK**
3. [▲]/[▼]: "Nastavení volání" → **OK**
4. [▲]/[▼]: "Blokování ID" → **OK**
5. [▲]/[▼]: Vyberte požadovanou linku. → **OK**
6. [▲]/[▼]: Vyberte požadované telefonní číslo. →  /MENU
7. [▲]/[▼]: "Editovat" → **OK**
8. Zadejte telefonní číslo. → **OK**

Odstranění odmítnutých telefonních čísel (pouze při připojení k jednotce KX-TGP600)

1.  /MENU
2. [▲]/[▼]/[◀]/[▶]:  → **OK**
3. [▲]/[▼]: "Nastavení volání" → **OK**
4. [▲]/[▼]: "Blokování ID" → **OK**
5. [▲]/[▼]: Vyberte požadovanou linku. → **OK**
6. [▲]/[▼]: Vyberte požadované telefonní číslo. →  /MENU
7. [▲]/[▼]: "Vymazat číslo"^{*1} → **OK**
8. [▲]/[▼]: "Ano" → **OK**



*1 Chcete-li odstranit všechny položky, vyberte místo možnosti "Vymazat číslo" možnost "Vymaz.všechna č."

Uskutečnění anonymního hovoru (pouze při připojení k jednotce KX-TGP600)

Před uskutečněním hovoru zadejte následující údaje:

Důležité:

- Doporučujeme svěřit nastavení správci. Požádejte správce o další informace.

1.  /MENU
2. [▲]/[▼]/[◀]/[▶]:  → **OK**
3. [▲]/[▼]: "Nastavení volání" → **OK**
4. [▲]/[▼]: "Anonymní hovor" → **OK**
5. [▲]/[▼]: Vyberte linku. → **OK**
6. [▲]/[▼]: "Zapnuto"/"Vypnuto" → **OK**

Programování webového uživatelského rozhraní

Tento výrobek poskytuje webové rozhraní pro konfiguraci různých nastavení a funkcí, včetně některých, které nelze programovat přímo ze sluchátka nebo stolního telefonu. Následující seznam obsahuje některé užitečné funkce, které lze programovat přes webové uživatelské rozhraní.

Požádejte správce o další informace.

- Jazyk webu

Přizpůsobení telefonu

- Uživatelské heslo (pro přístup k webovému uživatelskému rozhraní)
- Základní nastavení sluchátka
- Seskupení sluchátek / Výběr sluchátka pro příjem hovoru
- Výběr sluchátka a čísla linky pro uskutečnění hovoru
- Import a export telefonního seznamu

Poznámka:

- Při každém zpřístupnění webového uživatelského rozhraní musíte aktivovat webové programování (Webové rozhraní). Viz část "Další volby", strana 91.

Instalace a nastavení

Poznámka:

- Společnost Panasonic nepřevzme žádnou odpovědnost za zranění nebo poškození majetku v důsledku selhání, k nimž dojde následkem nesprávné instalace nebo použití, které je v rozporu s touto dokumentací.

Výstraha:

- Nepřetěžujte síťové zásuvky a prodlužovací kabely, abyste omezili nebezpečí vzniku požáru nebo úrazu elektrickým proudem.
- Zástrčku síťového adaptéru nebo napájecího kabelu zcela zasuňte do síťové zásuvky. V opačném případě může dojít k úrazu elektrickým proudem nebo nadměrnému nahromadění tepla s následkem požáru.
- Pravidelně odstraňujte veškerý prach atd. ze zástrčky síťového adaptéru nebo napájecího kabelu. Zástrčku vytáhněte ze síťové zásuvky a poté otřete suchou tkaninou. Nahromaděný prach může způsobit narušení izolace v důsledku vlhkosti atd. a následně požár.

Přípevnění stojánku (KX-TPA65)

Přípevněte stojánek ke stolnímu telefonu.

1. Zasuňte stojánek do háčků na jednotce.
2. Jemně otáčejte stojánek v označeném směru, dokud se neuvolní.

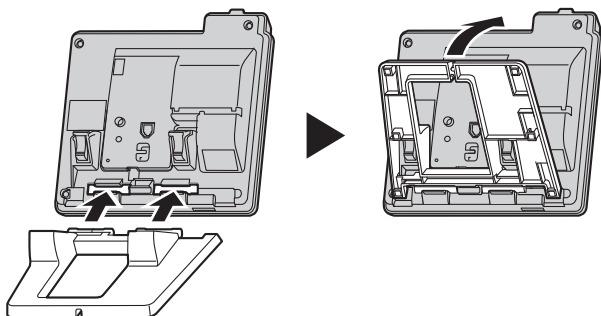

Úprava polohy stojánku (jednotka KX-TPA65)

Stlačte oběma rukama značky PUSH v označeném směru a naklánějte stojánek, dokud se pevně nezajistí v požadované poloze.

Instalace a nastavení

- Horní poloha → dolní poloha

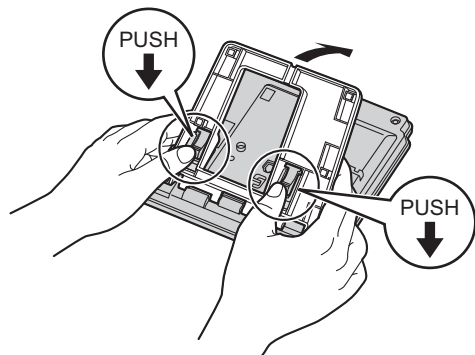

- Dolní poloha → horní poloha

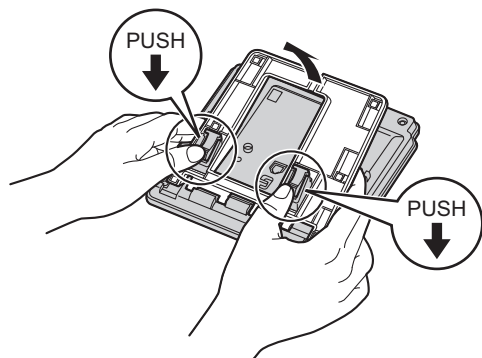

Demontáž stojánku (KX-TPA65)

Stlačte oběma rukama značky PUSH a současně naklánějte stojánek v označeném směru.

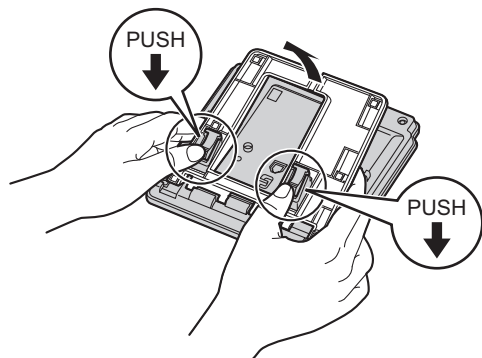

Připojení

KX-TPA65 (stolní telefon)

Připojte síťový adaptér, kabelové sluchátko a náhlavní soupravu ke stolnímu telefonu.

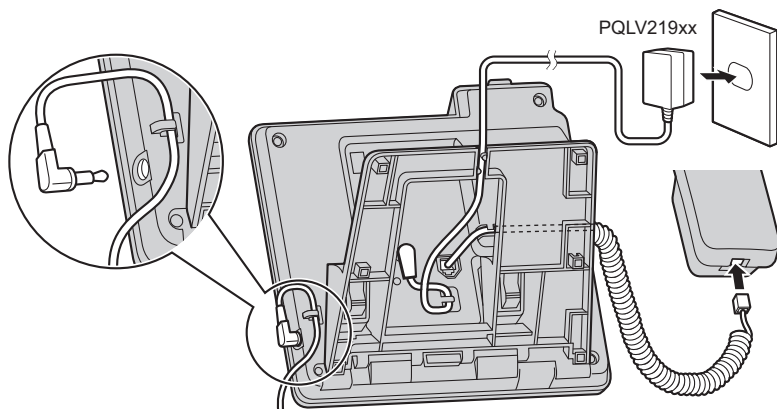

KX-TGP600 (základní jednotka)

Připojte síťový adaptér a kabel Ethernet k základní jednotce.

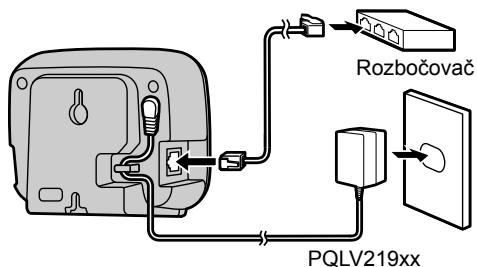

- Počáteční nastavení adresy IP jednotky KX-TGP600 je "DHCP–Automaticky". Informace o síťovém prostředí získáte od svého správce. Podrobnosti naleznete v části "Nastavení sítě", strana 92.

Nabíječka pro jednotku KX-TPA60

Připojte síťový adaptér k nabíječce.

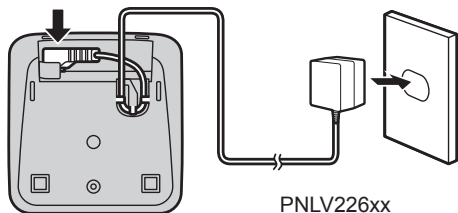

Instalace a nastavení

- Síťový adaptér je nutné připojit do síťové zásuvky umístěné ve svislé poloze nebo připevněné k podlaze. Nepřipojujte síťový adaptér do síťové zásuvky připevněné ve stropu, protože by se mohl působením vlastní hmotnosti odpojit.
- Upevněte kabel síťového adaptéru do držáku kabelu.
- Používejte pouze příložený síťový adaptér od společnosti Panasonic.

Instalace baterií

Otevřete kryt prostoru pro baterie, vložte baterie a zavřete kryt podle níže uvedených obrázků.

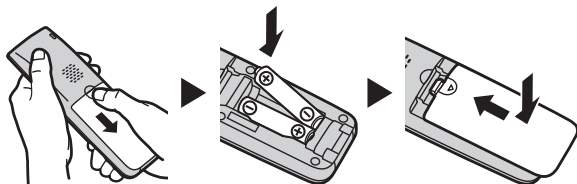

Přípevnění spony pro uchycení na opasek

Sluchátko můžete připevnit na opasek níže uvedeným postupem.

1. Přitlačte sponu k zadní straně sluchátka.
2. Zasuňte sponu do vyznačených zářezů ve sluchátku.

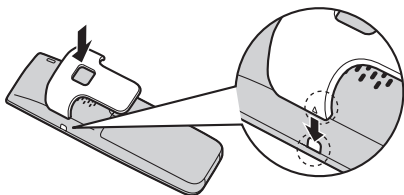

Nabíjení baterií

V době dodávky nejsou baterie nabitě. Před prvním použitím sluchátka nechte baterie nabít po dobu přibližně 6 hodin.

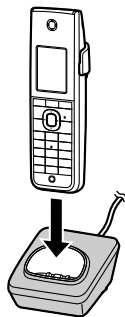

- Po úplném nabití baterií zhasne indikátor nabíjení.
Více informací o nabíjení baterií naleznete v části "Informace o bateriích", strana 7.
- Při nabíjení baterií je normální, že se sluchátko a nabíječka zdají být teplé.
- Udržujte zařízení citlivá na magnetická pole v dostatečné vzdálenosti od nabíječky.
- Používejte pouze příloženou nabíječku.

Montáž na zeď

Poznámka:

- Ujistěte se, zda jsou zeď a způsob upevnění dostatečně odolné, aby unesly hmotnost jednotky.

KX-TGP600 (základní jednotka)

1. Zašroubujte šrouby do zdi 55 mm (2 5/32") od sebe a připevněte jednotku na zeď.

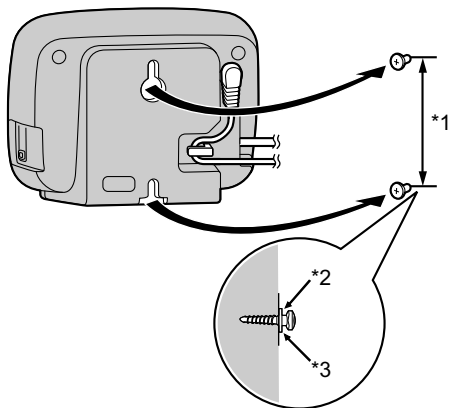

*1 55 mm (2 5/32")

*2 Podložka

*3 Zašroubujte šroub do tohoto bodu.

KX-TPA65 (stolní telefon)

1. Připojte kabel sluchátka.
2. Zasuňte jazyčky adaptéru pro montáž na zeď do označených otvorů v základně a poté posouvejte adaptér pro montáž na zeď ve směru šipky, dokud nezaskočí na místo.

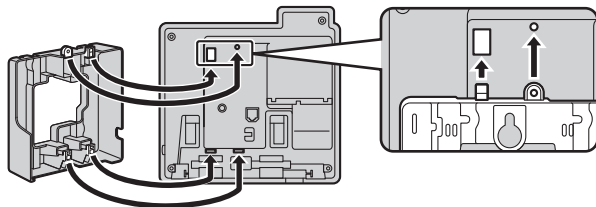

3. Upevněte adaptér pro montáž na zeď k základně pomocí šroubu.
(Doporučený utahovací moment: 0,4 N·m [4,08 kgf·cm / 3,54 lbf·in] až 0,6 N·m [6,12 kgf·cm / 5,31 lbf·in])
4. Připojte síťový adaptér.

Instalace a nastavení

5. Zašroubujte šrouby do zdi 83 mm (3 1/4") nebo 100 mm (3 15/16") od sebe a připevněte jednotku na zeď.

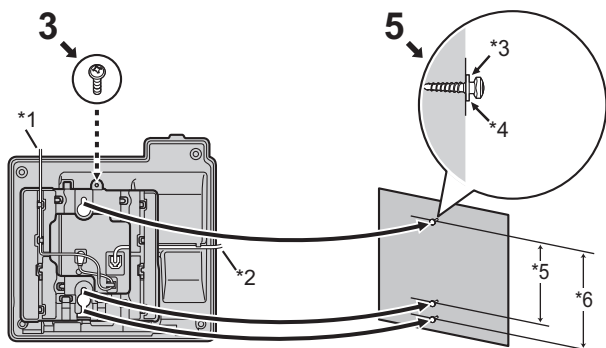

*1 Síťový adaptér

*2 Kabel sluchátka

*3 Podložka

*4 Zašroubujte šroub do tohoto bodu.

*5 83 mm (3 1/4")

*6 100 mm (3 15/16")

- Na konci tohoto návodu naleznete šablonu pro montáž na zeď.
- Při zasouvání šroubů se vyhněte trubkám, elektrickým kabelům atd., které se mohou vyskytovat nebo být skryty ve zdi.
- Hlavičky šroubů nesmí být zapuštěné do jedné roviny se zdí.
- Určité typy zdi mohou vyžadovat, aby v nich byly před zasunutím šroubů ukotveny hmoždinky.

Zavěšení sluchátka (KX-TPA65)

Zavěšení sluchátka během hovoru

1. Zavěšte sluchátko za horní okraj jednotky.

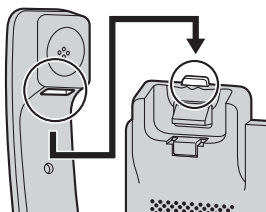

Zajištění háčku pro sluchátko u jednotky připevněné na zdi KX-TPA65 (stolní telefon)

1. Vymějte háček pro sluchátko z otvoru.
2. Otočte jej horní stranou dolů.
3. Zasuňte háček pro sluchátko zpět do otvoru tak, aby se zajistil.

4. Sluchátko je po umístění do vidlice bezpečně zavěšeno.

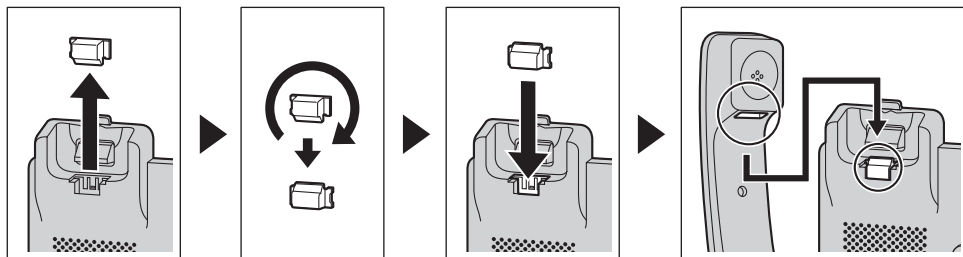

Aktualizace softwaru

Když základní jednotka vyžaduje provedení aktualizace softwaru sluchátek a stolních telefonů, sluchátka a stolní telefony zaregistrované do základní jednotky začnou svůj software automaticky aktualizovat.

Aktualizace softwaru sluchátek a stolních telefonů

Následující sluchátka a stolní telefony mohou aktualizovat svůj vlastní software, který lze automaticky stáhnout prostřednictvím jednotky KX-TGP600:

- KX-TPA60
- KX-TPA65
- Řada KX-UDT (kromě modelu KX-UDT111)

Poté, co si základní jednotka vyžádá zahájení stahování softwaru pro sluchátka a stolní telefony, nelze používat žádná tlačítka.

Aktualizace se provede automaticky. Postupujte podle pokynů na displeji LCD a počkejte, dokud se aktualizace nedokončí.

Poznámka:

- Pokud se aktualizace nezdaří, obraťte se na správce.

Registrace a zrušení registrace sluchátka nebo stolního telefonu v jednotce KX-TGP600

Registrace sluchátka nebo stolního telefonu v jednotce KX-TGP600

Sluchátko nebo stolní telefon můžete zaregistrovat až do 4 základních jednotek.

Základní jednotku můžete zaregistrovat až do 8 sluchátek nebo stolních telefonů (KX-TPA60 / KX-TPA65 / řada KX-UDT).

K dispozici jsou 2 způsoby registrace.

- Registrace sluchátka nebo stolního telefonu pomocí základní jednotky
- Registrace sluchátka nebo stolního telefonu pomocí sluchátka nebo stolního telefonu

Dodané sluchátko nebo stolní telefon a základní jednotka jsou předem zaregistrované. Pokud není z nějakého důvodu provedena registrace sluchátka nebo stolního telefonu v základní jednotce (například intenzita signálu je mimo dosah, i když se sluchátko či stolní telefon nachází blízko základní jednotky), zaregistrujte sluchátko nebo stolní telefon znovu.

Registrace sluchátka nebo stolního telefonu pomocí základní jednotky

Přidání nového sluchátka nebo stolního telefonu:

1. Základní jednotka:

- Stiskněte a přidržejte tlačítko lokátoru sluchátka po dobu přibližně 3 sekund. Indikátor STATUS na základní jednotce bude blikat červeně (pomalé blikání).

2. Nezaregistrované sluchátko nebo stolní telefon:

[Přidání nového sluchátka nebo stolního telefonu]

● Snadná registrace

V pohotovostním režimu stiskněte a přidržejte tlačítko **OK**, dokud se nezobrazí zpráva "Čekejte...".

Po zobrazení zprávy "Registrován OK" na displeji LCD je registrace dokončena.

Kroky a až e lze přeskočit.

[Registrace sluchátka nebo stolního telefonu v jiné základní jednotce]

● Normální registrace

a.  **MENU**

b.   → **OK**

c. : "Možnosti systému" → **OK**

d. : "Registr.sluchát." → **OK**

e. Vyberte základní jednotku. → **OK**

Po zobrazení zprávy "Registrován OK" na displeji LCD je registrace dokončena.

- Po registraci 4 základních jednotek do sluchátka nebo stolního telefonu se na displeji LCD při kroku d zobrazí zpráva "Paměť zaplněna".

Registrace sluchátka nebo stolního telefonu pomocí sluchátka nebo stolního telefonu

Pokud je obsluha pomocí základní jednotky obtížná nebo pokud chcete během registrace zadat telefonní číslo sluchátka či stolního telefonu, můžete k přidání nového sluchátka či stolního telefonu použít zaregistrované sluchátko nebo stolní telefon.

Před použitím sluchátka nebo stolního telefonu ověřte, zda je indikátor STATUS zelený (svítí / pomalu bliká / rychle bliká).

1. Zaregistrované sluchátko nebo stolní telefon:

a.  **MENU**

b.   → **OK**

c. : "Nastav.systému" → **OK**

d. : "Registr.sluchát." → **OK**

e. Vyberte sluchátko nebo stolní telefon. → **OK**

Pokud je zaregistrováno více než 5 sluchátek a stolních telefonů, můžete stisknutím tlačítka **DALŠÍ** procházet seznam směrem dolů.

Indikátor STATUS na základní jednotce bude blikat červeně (pomalé blikání).

2. Nezaregistrované sluchátko nebo stolní telefon:

Proveďte postup od kroku 2 výše se sluchátkem či stolním telefonem, které chcete přidat.

Zrušení registrace sluchátka nebo stolního telefonu

Sluchátko nebo stolní telefon může zrušit svou vlastní registraci (nebo registraci jiného sluchátka či stolního telefonu), která je uložena v základní jednotce. To sluchátku nebo stolnímu telefonu umožňuje ukončit bezdrátové spojení se systémem.

1. Sluchátko nebo stolní telefon:

V pohotovostním režimu vyberte stisknutím tlačítka  /MENU a poté tlačítka [▶] a [▼] možnost

"Nastav.systému". → **OK**

2. Sluchátko nebo stolní telefon:

[▲]/[▼]: "Nastav.systému" → **OK**

3. Sluchátko nebo stolní telefon:

[▲]/[▼]: "Zrušit registr." → **OK**

4. Sluchátko nebo stolní telefon:

Vyberte sluchátko nebo stolní telefon. → **OK**

Registrace a zrušení registrace sluchátka nebo stolního telefonu v jiné základní jednotce než KX-TGP600

Registrace sluchátka nebo stolního telefonu

Operace a nastavení základní jednotky je nutné provádět podle pokynů pro základní jednotku.

Registrace sluchátka nebo stolního telefonu pomocí základní jednotky

1. Základní jednotka:

Přejděte do registračního režimu sluchátka nebo stolního telefonu.

2. Sluchátko nebo stolní telefon:

Na nezaregistrovaném sluchátku nebo stolním telefonem stiskněte tlačítko **OK** a poté postupujte podle pokynů na obrazovce až do dokončení registrace.

Zrušení registrace sluchátka nebo stolního telefonu

Sluchátko nebo stolní telefon může odstranit svou vlastní registraci (nebo registraci jiného sluchátka či stolního telefonu) uloženou v základní jednotce. To sluchátku nebo stolnímu telefonu umožňuje ukončit bezdrátové spojení se systémem.

1.  /MENU

2. [▲]/[▼]/[◀]/[▶]:  → **OK**

3. [▲]/[▼]: "Nastav.systému" → **OK**

4. [▲]/[▼]: "Interkom seznam" → **OK**

5. [▲]/[▼]: "Sluchátko" → **OK**

6. [▲]/[▼]: "Vymazat" → **OK**

7. [▲]/[▼]: "Ano"/"Ne" → **OK**

Dodatek

Tabulka znakových režimů

KX-TPA60/KX-TPA65 (přípona: CE/UK/AL/LA/LC/X)

Tlačítko a	ABC (Latinka)	0–9 (Číselný)	ABГ (Řecký)	AĂĂ (Rozšířený 1)	SŠŠ (Rozšířený 2)
1	Mezera ¶ & ' () * , - . / 1	1	Mezera ¶ & ' () * , - . / 1		
2	ABC 2	2	ABГ 2	AĂĂĂĂĂĂ ÆBCÇ 2	AĂĂĂĂBCČČ 2
	abc 2		αβγ 2	a à á â ã ä å æ b c ç 2	a á â ã ä b c ç 2
3	DEF 3	3	ΔEZ 3	DÐEÉÉÊËĚF 3	DĎEÉĚĚF 3
	def 3		δεζ 3	d ð e è é ê ë ě f 3	d ě e é ě ě f 3
4	GHI 4	4	ΗΘΙ 4	GĞHIÍĪĴĴĴĴ 4	GHIÍ 4
	ghi 4		ηθι 4	g ğ h i í ĳ ĳ ĳ ĳ 4	g h i í 4
5	JKL 5	5	ΚΛΜ 5	JKL 5	JKLĹŁŁ 5
	jkl 5		κλμ 5	jkl 5	jklĳĳĳ 5
6	MNO 6	6	ΝΞΟ 6	MNŃOÓÔ ÓÖøœ 6	MNŃŃOÓÔ Ó 6
	mno 6		νξο 6	m n ñ o ò ó ô ö ø œ 6	m n Ń Ń o ó ô ö ø œ 6
7	PQRS 7	7	ΠΡΣ 7	PQRSŞß 7	PQRŔŖSŠŠ 7
	pqrs 7		πρσ 7	p q r s ş ß 7	p q r ř ŕ s š š 7
8	TUV 8	8	ΤΥΦ 8	TUÛÚÜÛÜÛV 8	TŤŢUÚÛÜÛV 8
	tuv 8		τυφ 8	t u ù ú û ü ü v 8	t ť Ţ u ú ú ü ü v 8
9	WXYZ 9	9	ΧΨΩ ϣ 9	WŴXYŶZ 9	WXYÿZžŽŽ 9
	wxyz 9		χψω ϣ 9	w ŵ x y ŷ z 9	w x y ŷ y z ž ž ž 9
0	Mezera ! ? " : ; + = < > 0	0	Mezera ! ? " : ; + = < > 0		
#	\$ % & @ € £	#	\$ % & @ € £		

*1 Pouze jednotka KX-TPA65.

- Chcete-li přepnout mezi velkými a malými písmeny před zadáním znaku nebo po zadání znaku, stiskněte tlačítko KX-TPA60:



KX-TPA65:



- Opakovaným stisknutím tlačítka budete cyklicky procházet znaky přiřazené danému tlačítku. Chcete-li například zadat písmeno "C" v režimu Latinka, stiskněte tlačítko **[2]** 3krát.
- Znaky zadané pomocí tlačítka **[#]** (například "\$") nelze zadat při vyhledávání v telefonním seznamu. Viz část "Vyhledání položky v telefonním seznamu sluchátka", strana 62.
- Obrázky tlačítek v tabulce se mohou vzhledem lišit od skutečných tlačítek na sluchátku nebo stolním telefonu.

Uspořádání nabídek nastavení sluchátka

Nastav. příchozí

Podřízená položka	Popis	Nastavení	Výchozí
Hlasitost vyzv.	Slouží k nastavení hlasitosti vyzvánění.	<input type="checkbox"/> Zesílit <input type="checkbox"/> Snížit <input type="checkbox"/> Úroveň 1–6 <input type="checkbox"/> Vypnuto	Úroveň 3
Typ zvonění (při použití jednotky KX-TGP600) <ul style="list-style-type: none"> • Linka 1–8 • Zvonění vnitřní • Zvonění soukr. (Kategorie 1–9) 	Vyzváněcí tón Slouží k výběru vyzváněcího tónu pro každý typ hovoru.*1	<input type="checkbox"/> Zvonění 1–19, 25–32	Linka 1–8: Zvonění 1–8 Zvonění vnitřní: Zvonění 9 Zvonění soukr.: Zvonění 1
	Barevný vzor*2 Slouží k výběru barevného schématu pro každý typ hovoru.	<input type="checkbox"/> Normální <input type="checkbox"/> Žlutý <input type="checkbox"/> Červená	Normální
Typ zvonění (při použití jiné základní jednotky než KX-TGP600) <ul style="list-style-type: none"> • Ext. vyzvánění • Zvonění vnitřní • Zvonění soukr. (Kategorie 1–9) 	Vyzváněcí tón Slouží k výběru vyzváněcího tónu pro každý typ hovoru.*1	Ext. vyzvánění <input type="checkbox"/> Tón 1–7	—
	Barevný vzor*2 Slouží k výběru barevného schématu pro každý typ hovoru.	<input type="checkbox"/> Normální <input type="checkbox"/> Žlutý <input type="checkbox"/> Červená	—
Zvonění nabíjení (pouze KX-TPA60)	Slouží k výběru režimu vyzvánění (Zapnuto nebo Vypnuto), zatímco je sluchátko umístěno v nabíječe.*3	<input type="checkbox"/> Zapnuto <input type="checkbox"/> Vypnuto	Zapnuto
Upomínka	Vyzváněcí tón Slouží k výběru vyzváněcího tónu pro každé varování se zprávou.	<input type="checkbox"/> Zvonění 1–19, 25–32	
Úsporný režim (pouze KX-TPA60)	Čas úsporn.reži Slouží k výběru počtu sekund před automatickým vypnutím níže uvedených položek úspory energie při příjmu hovoru.	0s–60s	30s
	Položky úsporné Slouží k výběru položek, které se vypnou.	<input type="checkbox"/> Zvonek <input type="checkbox"/> Podsvícení tel	Nevybráno

Dodatek

Podřízená položka	Popis	Nastavení	Výchozí
Hlas.vyzv.sluch.	Umožňuje vybrat, zda bude při příjmu hovoru slyšet tón z připojené náhlavní soupravy.	<input type="checkbox"/> Zapnuto <input type="checkbox"/> Vypnuto	Vypnuto

*1 Přednastavené melodie v tomto produktu jsou používány se svolením © 2010 Copyrights Vision Inc.

*2 Zobrazí se pouze po výběru možnosti "Zvonění soukr."

*3 Pokud je pro položku "Zvonění nabíjení" nastavena možnost "Zapnuto", ale pro položku "Vypnuto" je nastavena možnost "Hlasitost vyzv.", sluchátko vyzvání s úrovní 1.

Nastavení hovoru

Podřízená položka	Popis	Nastavení	Výchozí
Redukce šumu (pouze KX-TPA60)	Slouží k aktivaci nebo deaktivaci potlačení šumu.	<input type="checkbox"/> Zapnuto <input type="checkbox"/> Vypnuto	Vypnuto
Hlasitost repro.	Slouží k nastavení hlasitosti zadního reproduktoru.	Úroveň 1–6	Úroveň 3
Hlasitost hovoru	Slouží k nastavení hlasitosti přijímače.	Úroveň 1–6	Úroveň 2
Hlasitost sluch.	Slouží k nastavení hlasitosti reproduktoru náhlavní soupravy.	Úroveň 1–6	Úroveň 2
Nastav. mikrofon	Slouží k nastavení hlasitosti mikrofonu náhlavní soupravy.	Úroveň 1–6	Úroveň 6
Hovor při dobíj. (pouze KX-TPA60)	Umožňuje vybrat, zda při umístění sluchátka do nabíječky během hovoru bude nebo nebude hovor pokračovat.	<input type="checkbox"/> Zapnuto <input type="checkbox"/> Vypnuto	Vypnuto
Equalizer	Slouží k nastavení horního registru přijímače.+++++	<input type="checkbox"/> Normální <input type="checkbox"/> Výšky	Normální

Nastav. odpovědi

Podřízená položka	Popis	Nastavení	Výchozí
Odp.všemi tlačít (pouze KX-TPA60)	Slouží k přijetí hovoru stisknutím libovolného tlačítka vytáčení.	<input type="checkbox"/> Zapnuto <input type="checkbox"/> Vypnuto	Vypnuto
Přij.vyzvednutím (pouze KX-TPA60)	Slouží k přijetí hovoru, zatímco se telefon nabíjí, pouhým zvednutím sluchátka z nabíječky.	<input type="checkbox"/> Zapnuto <input type="checkbox"/> Vypnuto	Vypnuto
Auto odpověď	Slouží k výběru typů hovorů, které lze přijímat pomocí funkce Automatické přijetí.	<input type="checkbox"/> Pouze interní <input type="checkbox"/> Int&Externí	Int&Externí
Zpož.odpověď	Slouží k nastavení počtu sekund před automatickým přijetím hovoru, je-li zapnuta funkce Automatické přijetí.	0s–20s	6s

Nastav. tlačítek

Podřízená položka	Popis	Nastavení	Výchozí
Funkční tlačít.	Umožňuje upravit seznam tlačítek funkcí.	Přípona: CE/UK/AL/RU/LA/LC <input type="checkbox"/> Opakuj volbu <input type="checkbox"/> Přesměr/Neruš ^{*1} <input type="checkbox"/> Konference <input type="checkbox"/> Auto odpověď <input type="checkbox"/> Flash/Náv.hov <input type="checkbox"/> Přích.deník <input type="checkbox"/> Odchozí deník <input type="checkbox"/> Tel. seznam <input type="checkbox"/> Parkovat ^{*2*3} <input type="checkbox"/> Interkom <input type="checkbox"/> Pauza ^{*3} <input type="checkbox"/> Budík <input type="checkbox"/> Redukce šumu ^{*4} <input type="checkbox"/> Paging ^{*2*3} <input type="checkbox"/> nikterak	1: Opakuj volbu 2: Přesměr/ Neruš ^{*1} 3: Konference 4: Auto odpověď 5: Flash/Náv.hov 6: Přích.deník 7: Odchozí deník 8: Tel. seznam 9: — 0: — ✱: — #: —
		Přípona: (žádná/C) <input type="checkbox"/> Opakuj volbu <input type="checkbox"/> Přesměr/Neruš ^{*1} <input type="checkbox"/> Flash/Náv.hov <input type="checkbox"/> Auto odpověď <input type="checkbox"/> Konference <input type="checkbox"/> Přích.deník <input type="checkbox"/> Odchozí deník <input type="checkbox"/> Tel. seznam <input type="checkbox"/> Parkovat ^{*2*3} <input type="checkbox"/> Interkom <input type="checkbox"/> Pauza ^{*3} <input type="checkbox"/> Budík <input type="checkbox"/> Redukce šumu ^{*4} <input type="checkbox"/> Paging ^{*2*3} <input type="checkbox"/> nikterak	1: Opakuj volbu 2: Přesměr/ Neruš ^{*1} 3: Flash/Náv.hov 4: Auto odpověď 5: Konference 6: Přích.deník 7: Odchozí deník 8: Tel. seznam 9: — 0: — ✱: — #: —
Úprava tlačítek ● Tlačítko A ● Tlačítko B ● Tlačítko C	Umožňuje upravit tlačítka s proměnnou funkcí v následujících situacích. ● Pohotov. režim ● Tlač. Hovor	<input type="checkbox"/> Tlač. Reset <input type="checkbox"/> Funkční tlačít. <input type="checkbox"/> Rychlá volba ^{*5}	Neuloženo
Název tlačítek ● Tlačítko A ● Tlačítko B ● Tlačítko C	Umožňuje upravit názvy tlačítek s proměnnou funkcí v následujících situacích. ● Pohotov. režim ● Tlač. Hovor	Maximálně 5 znaků	Neuloženo

Dodatek

Podřízená položka	Popis	Nastavení	Výchozí
Typ uzamčení	Slouží k výběru typu zámku tlačítek.	<input type="checkbox"/> Manuální <input type="checkbox"/> Manual.uzamčení* ^{6*7} <input type="checkbox"/> Automaticky <input type="checkbox"/> Autom.uzamčení* ^{6*7}	Manuální
Čas autom. zámku	Slouží k nastavení počtu sekund před aktivací zámku tlačítek sluchátka nebo stolního telefonu, pokud je pro "Typ uzamčení" vybrána možnost "Automaticky".	0s–60s	10s
Čas přímá volba	Slouží k výběru počtu sekund před automatickým uskutečněním hovoru, pokud je stisknuto a přidrženo tlačítko zkrácené volby přiřazené možnosti "Automaticky".	1s–20s	2s

*1 "Přesměrování" při připojení k jiné základní jednotce než KX-TGP600.

*2 Není k dispozici při připojení k jiné základní jednotce než KX-TGP600.

*3 "Parkovat", "Pauza" a "Paging" se zobrazí, pouze pokud jsou povoleny v nastaveních. Požádejte správce o další informace.

*4 Pouze jednotka KX-TPA60.

*5 Zobrazí se pouze po výběru možnosti "Pohotov. režim".

*6 K zabránění neoprávněnému přístupu k tomuto produktu:

- Nastavte heslo, které je náhodné a nelze jej snadno uhodnout.
- Heslo pravidelně měňte.

*7 Pokud dosud nebylo nastaveno žádné heslo, nelze pro položku "Typ uzamčení" vybrat možnosti "Manual.uzamčení" a "Autom.uzamčení". Podrobnosti o nastavení hesla naleznete v části "Nastavení hesla", strana 39.

Nastav.displeje

Podřízená položka	Popis	Nastavení	Výchozí
Volba jazyka LCD	Slouží k výběru jazyka zobrazení. Ze základní jednotky lze stáhnout až 10 jazyků. Funkce je závislá na telefonním systému. Požádejte správce o další informace.	Přípona: CE/UK/AL <input type="checkbox"/> Automaticky <input type="checkbox"/> English <input type="checkbox"/> Deutsch <input type="checkbox"/> Español <input type="checkbox"/> FRANÇAIS <input type="checkbox"/> Italiano <input type="checkbox"/> Svenska* ¹ <input type="checkbox"/> Nederlands* ¹ <input type="checkbox"/> Português* ¹ <input type="checkbox"/> Čeština	Automaticky
		Přípona: (žádná/C) <input type="checkbox"/> Automaticky <input type="checkbox"/> English <input type="checkbox"/> Español <input type="checkbox"/> FRANÇAIS	Automaticky
		Přípona: RU <input type="checkbox"/> Automaticky <input type="checkbox"/> English <input type="checkbox"/> РУССКИЙ <input type="checkbox"/> Українська	Automaticky
		Přípona: LA/LC <input type="checkbox"/> Automaticky <input type="checkbox"/> English <input type="checkbox"/> Español <input type="checkbox"/> Português	Automaticky
Podsvícení tel	Slouží k zapnutí podsvícení displeje LCD a tlačítek* ² . Lze nastavit pro každý z následujících stavů: <ul style="list-style-type: none"> ● Příjem ● Tlač. Hovor ● Pohotov. režim (pouze KX-TPA65) 	<input type="checkbox"/> Zapnuto <input type="checkbox"/> Vypnuto	Příjem: Vypnuto Tlač. Hovor: Zapnuto Pohotov. režim: Zapnuto
Jas LCD	Slouží k nastavení jasu podsvícení displeje LCD.	Úroveň 1–6	Úroveň 3
Pohotovost.režim* ³	Umožňuje vybrat, co se zobrazí na displeji v pohotovostním režimu.	<input type="checkbox"/> Název sluchátka <input type="checkbox"/> Telefonní číslo <input type="checkbox"/> Číslo/jméno tel. <input type="checkbox"/> Vypnuto	Název sluchátka
Název sluchátka	Umožňuje upravit název zobrazený na displeji LCD v pohotovostním režimu.	Maximálně 16 znaků	Sluchátko y (y: číslo sluchátka)
Jméno skupiny	Umožňuje upravit názvy kategorií.	Maximálně 13 znaků na kategorii (1–9)	Neuloženo

Dodatek

Podřízená položka	Popis	Nastavení	Výchozí
Formát data	Slouží k výběru formátu pro datum zobrazené na displeji v pohotovostním režimu.	<input type="checkbox"/> DD-MM-RRRR <input type="checkbox"/> MM-DD-RRRR <input type="checkbox"/> RRRR-MM-DD	Přípona: CE/UK/AL/LA/LC/RU DD-MM-RRRR Přípona: (žádná/C) MM-DD-RRRR
Formát času	Slouží k výběru formátu pro čas zobrazený na displeji v pohotovostním režimu.	<input type="checkbox"/> 12hodinový <input type="checkbox"/> 24hodinový	Přípona: CE/UK/AL/LA/LC/RU 24hodinový Přípona: (žádná/C) 12hodinový
Volající ID	Slouží k výběru informací o volajícím, které se zobrazí pro příchozí hovor. Lze zobrazit informace uložené v telefonním seznamu sluchátka nebo v síti.	<input type="checkbox"/> Tel.seznamH/S <input type="checkbox"/> LAN	LAN
Barevné schéma	Slouží k výběru barevného schématu displeje LCD.	<input type="checkbox"/> Tmavé <input type="checkbox"/> Světlé	Tmavé
Monitor základny	Slouží k výběru režimu zobrazení čísel základních jednotek v režimu údržby.	<input type="checkbox"/> Vypnuto <input type="checkbox"/> Aktuál.základna <input type="checkbox"/> Čísla základnen	Vypnuto

*1 Nelze vybrat při připojení k jiné základní jednotce než KX-TGP600.

*2 Podsvícení tlačítek je dostupné pouze pro jednotku KX-TPA60.

*3 Ne zobrazí se při připojení k jiné základní jednotce než KX-TGP600.

Volba tónu

Podřízená položka	Popis	Nastavení	Výchozí
Tón tl. Zap/vyp	Slouží k zapnutí nebo vypnutí tónů tlačítek.	<input type="checkbox"/> Zapnuto <input type="checkbox"/> Vypnuto	Zapnuto
Tón mimo dosah	Umožňuje vybrat, zda zazní nebo nezazní varovný tón dosahu.	<input type="checkbox"/> Zapnuto <input type="checkbox"/> Vypnuto	Zapnuto

Možnosti systému

Podřízená položka	Popis	Nastavení	Výchozí
Registr.sluchát.	Slouží k registraci sluchátka nebo stolního telefonu do základní jednotky.	Základna 1–4	Neuloženo
Zrušit základnu* ¹	Slouží ke zrušení registrace sluchátka nebo stolního telefonu.	Základna 1–4* ²	Nevybráno
Vybrat základnu* ¹	Slouží k výběru základní jednotky.	<input type="checkbox"/> Automaticky <input type="checkbox"/> Základna 1–4	Automaticky

Podřízená položka	Popis	Nastavení	Výchozí
Uzamknout ručku	Umožňuje vybrat, zda bude nebo nebude nastavení Možnost systému uzamknuto.	<input type="checkbox"/> Zapnuto ^{*3} <input type="checkbox"/> Vypnuto	Vypnuto
Změnit PIN	Před registrací sluchátka nebo stolního telefonu základní jednotkou zde zadejte číslo PIN základní jednotky. Po registraci sluchátka nebo stolního telefonu základní jednotkou lze číslo PIN změnit tak, aby sluchátko nebo stolní telefon bylo možné zaregistrovat do další základní jednotky.	Zadejte číslo PIN. (maximálně 8 číslic)	1234
informace sluch.	Slouží k zobrazení verze firmwaru.	—	—

*1 Zobrazí se pouze zaregistrované základní jednotky.

*2 Můžete vybrat více základních jednotek současně.

*3 Je vyžadováno heslo (4 číslice). Podrobnosti o nastavení hesla se dozvíte od správce.

Další volby

Podřízená položka	Popis	Nastavení	Výchozí
Změň heslo ručky ^{*1*2}	Umožňuje změnit heslo sluchátka nebo stolního telefonu (4 číslice) používané pro odemknutí telefonního seznamu sluchátka, použití možnosti "Vynulovat sluch." a odemknutí zámku tlačítek.	Zadejte staré heslo. ^{*3} ↓ Zadejte nové heslo. ↓ Ověřte nové heslo.	Není zaregistrováno
Vynulovat sluch.	Slouží k obnovení výchozího nastavení funkcí sluchátka nebo stolního telefonu.	Zadejte heslo (4 číslice). ^{*4} ↓ Vyberte požadované položky. ↓ Stiskněte tlačítko OK .	Nevybráno
Webové rozhraní ^{*5}	Umožňuje vybrat, zda budou nebo nebudou dostupné webové funkce a protokolování.	<input type="checkbox"/> Zapnuto <input type="checkbox"/> Vypnuto	Vypnuto

*1 K zabránění neoprávněnému přístupu k tomuto produktu:

- Nastavte heslo, které je náhodné a nelze jej snadno uhodnout.
- Heslo pravidelně měňte.

*2 Heslo si poznamenejte, abyste je nezapomněli.

*3 Pokud nebylo heslo dosud nastaveno, můžete první krok přeskočit.

*4 Podrobnosti o nastavení hesla naleznete v části "Nastavení hesla", strana 39.

*5 Nezbrazí se při připojení k jiné základní jednotce než KX-TGP600.

Uspořádání nabídek nastavení systému (při připojení k jednotce KX-TGP600)

Stav

Podřízená položka	Popis	Nastavení	Výchozí
Stav linky	Slouží k zobrazení stavu linky.	Registrován OK/Registrace/ (Neplatné)	—
Verze firmware	Umožňuje vybrat, co se zobrazí na displeji pro číslo modelu a verzi firmwaru.	–Zákl. stanice –Sluchátko	—
IP režim	Slouží k zobrazení režimu sítě IP.	IPv4/IPv6/IPv4&IPv6	—
Nastavení IPv4	Slouží k zobrazení informací o nastaveních protokolu IPv4.	–IP adresa* ¹ –Maska podsítě* ¹ –Výchozí brána* ¹ –DNS* ¹	—
Nastavení IPv6	Slouží k zobrazení informací o nastaveních protokolu IPv6.	–IP adresa* ² –Předčíslení* ² –Výchozí brána* ² –DNS* ²	—
MAC adresa	Slouží k zobrazení adresy MAC základní jednotky.	—	—
LLDP	Slouží k zobrazení stavu protokolu LLDP.	Zapnuto/Vypnuto	—
VLAN	Slouží k zobrazení ID sítě VLAN a priority.	—	—

*1 Pokud není tato položka nastavena, zobrazí se "0.0.0.0". Není-li základní jednotka připojena k síti Ethernet, zobrazí se "...".

*2 Pokud není tato položka nastavena, zobrazí se "0::0". Není-li základní jednotka připojena k síti Ethernet, zobrazí se "...".

Nastavení sítě

Podřízená položka	Popis	Nastavení	Výchozí
Výběr IP režimu	Umožňuje změnit síťová nastavení základní jednotky. Aktuální nastavení se zobrazí zvýrazněná.	–IPv4 –IPv6 –IPv4&IPv6	IPv4
Nastavení IPv4	Umožňuje zadat nastavení protokolu IPv4.	<input type="checkbox"/> DHCP <input type="checkbox"/> Automaticky <input type="checkbox"/> Manuální –DNS 1 –DNS 2 <input type="checkbox"/> Statická –IP adresa –Maska podsítě –Výchozí brána –DNS 1 –DNS 2	DHCP– Automaticky

Podřízená položka	Popis	Nastavení	Výchozí
Nastavení IPv6	Umožňuje zadat nastavení protokolu IPv6.	<input type="checkbox"/> DHCP <input type="checkbox"/> Automaticky <input type="checkbox"/> Manuální –DNS 1 –DNS 2 <input type="checkbox"/> RA –DNS 1 –DNS 2 <input type="checkbox"/> Statická –IP adresa –Předčísli –Výchozí brána –DNS 1 –DNS 2	DHCP– Automaticky
LLDP	Umožňuje zadat nastavení protokolu LLDP.	<input type="checkbox"/> Zapnuto <input type="checkbox"/> Vypnuto	Zapnuto
VLAN	Umožňuje zadat nastavení sítě VLAN.	Povolit VLAN <input type="checkbox"/> Ano <input type="checkbox"/> Ne VLAN ID: 0–4094 VLAN priorita: 0–7	Povolit VLAN: Ne VLAN ID: 2 VLAN priorita: 7
Rychlost připoj.	Umožňuje zadat nastavení režimu Ethernet PHY.	<input type="checkbox"/> Automaticky <input type="checkbox"/> 100M-plné <input type="checkbox"/> 100M poloviční <input type="checkbox"/> 10M-plné <input type="checkbox"/> 100M-poloviční	Automaticky

Nastav.systému

Podřízená položka	Popis	Nastavení	Výchozí
Registr.sluchát.	Slouží k registraci sluchátka nebo stolního telefonu vybraného ze seznamu do aktuálně připojené základní jednotky.	Vyberte sluchátko nebo stolní telefon.	—
Zrušit registr.	Umožňuje zrušit registraci sluchátka nebo stolního telefonu mezi sluchátkem nebo stolním telefonem a základní jednotkou.	Vyberte sluchátko nebo stolní telefon.	—
Změna PIN zák.	Umožňuje změnit číslo PIN (4 číslice) základní jednotky.	Zadejte číslo PIN ↓ Zadejte nové číslo PIN ↓ Ověřte nové číslo PIN	1234
Nastav čas/datum*1	Umožňuje zadat čas a datum pro sluchátko nebo stolní telefon.	—	—
Režim opakače	Umožňuje vybrat, zda je nebo není používán opakač.	<input type="checkbox"/> Zapnuto <input type="checkbox"/> Vypnuto	Vypnuto

Dodatek

Podřízená položka	Popis	Nastavení	Výchozí
Nastav.Multiline	Umožňuje zadat vícelinkový režim.	<input type="checkbox"/> Příchozí hovor*2 <input type="checkbox"/> Linka 1–8 <input type="checkbox"/> Sluchátko 1–8 <input type="checkbox"/> Odchozí volání*3 <input type="checkbox"/> Sluchátko 1–8 <input type="checkbox"/> Linka 1–8 <input type="checkbox"/> Výchozí linka*4	Příchozí hovor: Sluchátko 1–8 Odchozí volání: Linka 1–8 Výchozí linka: Linka 1
Autentifikace*5	Umožňuje zadat ID a heslo pro ověřování HTTP.	–ID*5 –Heslo*5	Neuloženo
Kód pro linku*6	Umožňuje zadat přístupový kód pro přístup k serveru přesměrování.	Maximálně 16 znaků	Neuloženo
Nastavení Xsi*7	Umožňuje zadat ID a heslo pro službu Xsi.	Linka 1–8 ID*5 Heslo*5	Neuloženo
Nastavení UC*7	Umožňuje zadat ID a heslo pro službu Broadsoft UC (IM&P).	Sluchátko 1–8 ID*5 Heslo*5	Neuloženo
Nastav. paralel. (pouze KX-TPA65)	Slouží k registraci a zrušení registrace spárovaného sluchátka stolního telefonu.	Master sluch. <input type="checkbox"/> Párování*8 <input type="checkbox"/> Režim <input type="checkbox"/> Obsazeno <input type="checkbox"/> Převzít volání	Párování: Vypnuto

*1 Dostupnost závisí na telefonním systému. Požádejte správce o další informace.

*2 Po výběru linky umožňuje vybrat sluchátka a stolní telefony přiřazené lince.

Tato funkce je při výchozím nastavení povolena pro všechna sluchátka a všechny stolní telefony.

*3 Po výběru sluchátka nebo stolního telefonu umožňuje vybrat linky přiřazené sluchátku nebo stolnímu telefonu.

Tato funkce je při výchozím nastavení povolena pro všechna sluchátka a všechny stolní telefony.

*4 Po výběru sluchátka nebo stolního telefonu umožňuje vybrat výchozí linku přiřazenou sluchátku nebo stolnímu telefonu.

*5 Maximálně 128 znaků

*6 Tato položka je zobrazena pouze během počátečního nastavení.

*7 Tyto položky lze vybrat, pokud je k dispozici služba Xsi. Požádejte správce o další informace.

*8 Pokud jsou sluchátka a stolní telefon již spárované, sluchátko je zvýrazněno.

Nastavení volání

Podřízená položka	Popis	Nastavení	Výchozí
Blok. anonymní	Umožňuje zadat, zda budou nebo nebudou blokovány příchozí anonymní hovory.	Linka 1–8 <input type="checkbox"/> Zapnuto <input type="checkbox"/> Vypnuto	Vypnuto
Anonymní hovor	Umožňuje zadat, zda budou nebo nebudou uskutečňovány odchozí anonymní hovory.	Linka 1–8 <input type="checkbox"/> Zapnuto <input type="checkbox"/> Vypnuto	Vypnuto
Blokování ID	Umožňuje upravit nebo odstranit telefonní čísla pro odmítání příchozích hovorů.	Linka 1–8 –Editovat –Vymazat číslo –Vymaz.všechna č.	Neuloženo

Podřízená položka	Popis	Nastavení	Výchozí
Kdekoli* ³	Umožňuje zadat nebo upravit nastavení Kdekoli pro službu Xsi.	–Kdekoli* ¹ <input type="checkbox"/> Zapnuto <input type="checkbox"/> Vypnuto –Jméno –Telefonní číslo* ²	—
Vzdálená kancel.* ³	Umožňuje zadat nastavení Vzdálená kancelář pro službu Xsi.	–Vzdálená kancel. <input type="checkbox"/> Zapnuto <input type="checkbox"/> Vypnuto –Telefonní číslo* ²	—
Současné zvonění* ³	Umožňuje zadat nastavení Současné vyzvánění pro službu Xsi.	–Současné zvonění <input type="checkbox"/> Zapnuto <input type="checkbox"/> Vypnuto –Telefonní číslo* ²	

*1 Zobrazí se pouze při úpravě.

*2 U telefonního čísla s více než 32 číslicemi se přebytečné číslice nezobrazí.

*3 Tyto položky lze vybrat, pokud je k dispozici služba Xsi. Požádejte správce o další informace.

Uspořádání nabídek nastavení systému (při připojení k jiné základní jednotce než KX-TGP600)

Nastav.systému

Podřízená položka	Popis	Nastavení	Výchozí
Změna PIN zákl.	Umožňuje změnit číslo PIN (8 číslice) základní jednotky.	Zadejte číslo PIN ↓ Zadejte nové číslo PIN ↓ Ověřte zadané číslo PIN	—
Nastav čas/datum* ¹	Umožňuje zadat čas a datum sluchátka.	—	—
Reset základny	Umožňuje obnovit počáteční nastavení základní jednotky.	—	—
Verze základny	Slouží k zobrazení verze základní jednotky.	—	—
Nastavení linky	Umožňuje zadat nastavení linek.	–Název linky* ² –Připojené sluch. –Režim Multicall <input type="checkbox"/> Zapnuto <input type="checkbox"/> Vypnuto	—
Interkom seznam	Slouží k nastavení seznamů vnitřních spojení.	–Jméno* ² –Zachycení <input type="checkbox"/> Zapnuto <input type="checkbox"/> Vypnuto –Vymazat	—

*1 Dostupnost závisí na telefonním systému. Požádejte správce o další informace.

*2 Maximálně 16 znaků

Technické údaje**KX-TGP600 (přípona: všechny)**

Položka	Technické údaje
Napájení	Síťový adaptér / napájení přes síť Ethernet (IEEE 802.3af)
Maximální spotřeba energie	2,6 W
Provozní prostředí	0 °C (32 °F) až 40 °C (104 °F)
Port sítě Ethernet (LAN)	1 (RJ45)
Rozhraní sítě Ethernet	10Base-T/100Base-TX (Automaticky / 100 MB plně duplexní / 100 MB poloduplexní / 10 MB plně duplexní / 10 MB poloduplexní)
CAT-íq	2.0
Širokopásmový kodek	G.722/G.722.2
Úzkopásmový kodek	G.711a-law/G.711μ-law/G.729a
Maximální počet linek	8
Maximální počet sluchátek nebo stolních telefonů	8
Maximální počet současných hlasových hovorů (úzkopásmový režim)	8 hovorů + 2 konference
Maximální počet současných hlasových hovorů (širokopásmový režim)	4 hovorů + 2 konference (AMR-WB: 2 hovory)
Rozměry (šířka × hloubka × výška)	118,7 mm × 45,0 mm × 88,1 mm (4,67" × 1,77" × 3,47")
Hmotnost	126 g (0,28 lb)

KX-TPA60/KX-TPA65

Položka	KX-TPA60	KX-TPA65
Napájení	—	Síťový adaptér
Maximální spotřeba energie	1,6 W	1,52 W
Provozní prostředí	0 °C (32 °F) až 40 °C (104 °F)	0 °C (32 °F) až 40 °C (104 °F)
CAT-íq	2.0	2.0
Podsvícení tlačítek	Ano (bílé)	Ne
Otvor pro řemínek	Ano	—
Spona na opasek	Ano	—
Displej	1,8" podsvícený displej LCD TFT, 65 000 barev	1,8" podsvícený displej LCD TFT, 65 000 barev
Zdířka pro náhlavní soupravu	1 (průměr 2,5 mm [3/32"])	1 (průměr 2,5 mm [3/32"])
Baterie	Ni-MH AAA × 2 (1,2 V, 630 mAh)	—



Výdrž baterie	Hovor: až 11 hodin Pohotovostní režim: až 200 hodin	—
Doba nabíjení	6 hodin	—
Rozměry (šířka × hloubka × výška)	47,8 mm × 25,5 mm × 153,2 mm (1,88" × 1,00" × 6,03")	"Vysoká" poloha: 192 mm × 170 mm × 182 mm (7,56" × 6,69" × 7,17") "Nizká" poloha: 192 mm × 185 mm × 150 mm (7,56" × 7,28" × 5,91")
Hmotnost	117 g (0,26 lb)	675 g (1,49 lb)

Rádiové technické údaje

KX-TGP600/KX-TPA60/KX-TPA65

Položka	USA, Kanada	Latinská Amerika	Jiné země/oblasti
Bezdrátové rozhraní	DECT 6.0	DECT	DECT
Kmitočtové pásmo	1920 MHz až 1930 MHz	1910 MHz až 1920 MHz	1880 MHz až 1900 MHz
Počet nosných	5	5	10
Přenosový výkon	Špičkový 111 mW	Špičkový 250 mW	Špičkový 250 mW

Odstraňování potíží

Problém	Možná příčina	Řešení
Sluchátko není funkční.	Jsou vybité baterie.	Baterie plně nabijte. Podrobnosti naleznete v části "Nabíjení baterií", strana 78.
	Je vypnuto napájení.	<ul style="list-style-type: none"> ● Zapněte je. Podrobnosti naleznete v části "Umístění ovládacích prvků", strana 14. ● Vyjměte a znovu vložte baterie a poté umístěte sluchátko do nabíječky. Podrobnosti naleznete v částech "Instalace baterií", strana 78 a "Nabíjení baterií", strana 78.
Sluchátko nebo stolní telefon nevyzvání.	Pro hlasitost vyzvánění je nastavena možnost "Vypnuto". (Je-li pro hlasitost vyzvánění nastavena možnost "Vypnuto", zobrazí se ikona )	Nastavte úroveň hlasitosti vyzvánění. Viz část "Nastavení hlasitosti", strana 36.
	Je zapnutý tichý režim. (Je-li zapnutý tichý režim, zobrazí se ikona )	Vypněte tichý režim. Podrobnosti naleznete v části "Tichý režim", strana 50.
Je obtížné vést hovor v režimu handsfree.	Mikrofon je během hovoru natočen nesprávným směrem nebo je před ním překážka.	Sluchátko by mělo být vždy natočeno přední stranou k vám a mikrofon by neměl být zakrytý. Podrobnosti naleznete v části "Umístění ovládacích prvků", strana 14.
Nelze uskutečnit nebo přijmout hovor.	Sluchátko se nachází mimo dosah nebo je základní jednotka zaneprázdněná.	Přesuňte se blíže k základní jednotce nebo to zkuste později znovu.
	Rádiový kanál je obsazený nebo došlo k chybě rádiové komunikace.	Zkuste to později znovu.
Nelze vytočit číslo.	Vytáčené číslo je telefonním systémem zakázáno.	Obráťte se na správce, prodejce telefonního systému nebo poskytovatele telekomunikačních služeb.
	Je zapnutý režim zámku tlačítek.	Tento režim zrušíte stisknutím a přidržením tlačítka  po dobu přibližně 2 sekund. Podrobnosti naleznete v části "Zámek tlačítek", strana 39.
	Rádiový kanál je obsazený nebo došlo k chybě rádiové komunikace.	Zkuste to později znovu.

Problém	Možná příčina	Řešení
Sluchátko přestalo být během použití funkční.	Došlo k neznámé chybě.	<ul style="list-style-type: none"> ● Vypněte sluchátko a poté je znovu zapněte. Podrobnosti naleznete v části "Umístění ovládacích prvků", strana 14. ● Vyměňte a znovu vložte baterie a zkuste to znovu. Podrobnosti naleznete v části "Instalace baterií", strana 78.
Během přerušení dodávky elektrického proudu nelze používat sluchátko nebo stolní telefon.	Sluchátko ani stolní telefon nebudou během přerušení dodávky elektrického proudu funkční, protože základní jednotka přestane vyzařovat rádiové vlny.	—
Náhlavní souprava není funkční.	Při příjmu příchozího hovoru nelze slyšet tón z připojené náhlavní soupravy.	<ul style="list-style-type: none"> ● Ujistěte se, zda je pro tón náhlavní soupravy nastavena možnost "Zapnuto". Viz část "Nastav. příchozí", strana 85. ● Ujistěte se, zda je miniaturní konektor náhlavní soupravy řádně připojen. Viz část "Umístění ovládacích prvků", strana 14.
Je často slyšet šum.	Elektrická zařízení v okolí způsobují rušení nebo se nacházíte příliš daleko od základní jednotky.	<ul style="list-style-type: none"> ● Umístěte sluchátko nebo stolní telefon a základní jednotku dostatečně daleko od jiných elektrických zařízení. ● Přesuňte se blíže k základní jednotce.
Během hovoru zaslechnete dva krátké zvukové signály.	Rádiový signál je slabý.	Přesuňte se blíže k základní jednotce.
Indikátor nabíjení rychle červeně bliká.	Nabíječka není správně připojena.	<ul style="list-style-type: none"> ● Ujistěte se, zda jsou baterie správně vloženy. ● Umístěte sluchátko správně do nabíječky. ● Obratě se na prodejce telefonního systému nebo poskytovatele telekomunikačních služeb.
Nabíjeli jste baterie po dobu 6 hodin, ale po několika telefonických hovorech zazní krátké zvukové tóny a začne blikat ikona  (je potřebné nabít).	Mohou být znečištěné nabíjecí kontakty baterií.	Vyčistěte nabíjecí kontakty baterií, aniž byste je poškodili, a baterie ještě jednou nabijte.
	Nastal čas vyměnit baterie.	Vyměňte baterie za nové.
Během nabíjení baterií se sluchátko a síťový adaptér zdají být teplé.	Jedná se o normální stav.	—

Dodatek

Problém	Možná příčina	Řešení
Zobrazí se zpráva "Služba nedostup." a jsou slyšet krátké zvukové tóny.	Sluchátko nebo stolní telefon se nachází mimo dosah.	Přesuňte se blíže k základní jednotce nebo to zkuste později znovu.
	Základní jednotka nebo server je mimo provoz.	Obráťte se na prodejce telefonního systému nebo poskytovatele telekomunikačních služeb.
Při nabíjení baterií bliká rychle indikátor LED, ale sluchátko nevydává zvukové signály.	Teplota nabíjených baterií přesáhla normální meze.	Ověřte, zda jsou baterie sluchátka nabíjeny v oblasti s teplotou mezi 5 °C (41 °F) a 40 °C (104 °F), a počkejte, až teplota baterií klesne.
Při nabíjení baterií bliká rychle indikátor LED a sluchátko vydává rychle zvukové signály.	Baterie nejsou správně nabíjeny v důsledku selhání elektrických obvodů.	Odpojte síťový adaptér ze síťové zásuvky, vyjměte baterie ze sluchátka a obraťte se na prodejce telefonního systému nebo poskytovatele telekomunikačních služeb.
	Jsou vloženy baterie nesprávného typu, jako jsou alkalické nebo manganové.	Používejte pouze dobíjitelné baterie Ni-MH, viz strana 7, 8.
Nemohu si vzpomenout na číslo PIN.	—	Obráťte se na prodejce telefonního systému nebo poskytovatele telekomunikačních služeb.
Nelze provést operaci "Vymazat vše" pro odstranění všech záznamů v telefonním seznamu.	Jsou vybité baterie, což brání dokončení operace.	Baterie plně nabijte a poté to zkuste znovu. Podrobnosti naleznete v části "Nabíjení baterií", strana 78.

Chybové zprávy

Chybová zpráva	Možná příčina	Řešení
Registrace ručky	Došlo ke zrušení registrace sluchátka či stolního telefonu nebo registrace nebyla dosud provedena.	Obrátte se na prodejce.
Služba nedostup.	Sluchátko nebo stolní telefon se nachází mimo dosah.	Přesuňte se blíže k základní jednotce.
	Základní jednotka je vypnutá.	Ujistěte se, zda je připojen napájecí kabel.
Nepłatný	Účastník volaný prostřednictvím vnitřního spojení odmítá vaše hovory.	Chvilí počkejte a zkuste to znovu.
Kanály obsazeny	Základní jednotka je zaneprázdněna.	Zkuste to později znovu.
Čekajte...	Sluchátko nebo stolní telefon se připojuje k základní jednotce nebo serveru.	Chvilí počkejte.
Nabij baterie !!	Baterie sluchátka jsou téměř vybité.	Baterie plně nabijte. Viz část "Nabíjení baterií", strana 78.
Bez záznamu	Při pokusu o zobrazení telefonního seznamu: Nejsou uloženy žádné záznamy. Viz část "Uložení položky do telefonního seznamu sluchátka", strana 59. Při pokusu o zobrazení protokolu příchozích nebo odchozích hovorů: Nejsou uloženy žádné protokoly.	
Paměť zaplněna	Telefonní seznam je plný a novou položku nelze uložit.	Odstraňte nepotřebná data z telefonního seznamu a zkuste to znovu.
Potřebuje opravu		Obrátte se na prodejce telefonního systému nebo poskytovatele telekomunikačních služeb.
Nenalezen	Sluchátko nebo stolní telefon neodpovídá při uskutečňování hovoru.	Sluchátko nebo stolní telefon se nachází mimo dosah nebo je vypnutý.
Zrušeno	Došlo k chybě bezdrátového přenosu během stahování nebo ukládání telefonního seznamu.	Používejte sluchátko nebo stolní telefon blíže základny.
Chyba tel. sezn.	Došlo k chybě bezdrátového přenosu, poškození dat nebo se zaplnila paměť během stahování telefonního seznamu.	<ul style="list-style-type: none"> ● Odeberte nepotřebná data v telefonním seznamu nebo se poraďte s vaším správcem ohledně počtu stahovaných položek. ● Používejte sluchátko nebo stolní telefon blíže základny. ● Tato zpráva zmizí, pokud vstoupíte do notebooku.

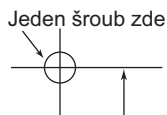

pro model KX-TGP600

55 mm
(2 5/32")

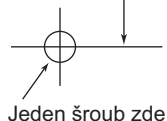

ŠABLONA PRO MONTÁŽ NA STĚNU

1. Podle nákresu zašroubujte šrouby do stěny.
2. Zavěste jednotku na hlavy šroubů.

Poznámka:

Dbejte na to, abyste nastavili velikost tisku na velikost této stránky. Pokud se rozměry výtisku stále mírně liší od zde uvedených rozměrů, použijte zde uvedené rozměry.



pro model KX-TPA65

100 mm (3 15/16")
83 mm (3 1/4")

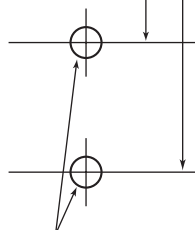

Jeden šroub v každém bodě

Panasonic System Networks Co., Ltd.

1-62, 4-chome, Minoshima, Hakata-ku, Fukuoka 812-8531, Japonsko

Webová stránka: <http://www.panasonic.net/pcc/support/sipphone/>

Autorská práva:

Autorská práva na tento materiál vlastní společnost Panasonic System Networks Co., Ltd. a materiál může být reprodukován pouze pro vnitřní použití. Veškeré jiné reprodukce, celého materiálu nebo jeho části, jsou bez písemného souhlasu společnosti Panasonic System Networks Co., Ltd. zakázány.